



SL Pralno-sušilni stroj

Navodila za uporabo

KAZALO

| | |
|--|----|
| 1. VARNOSTNE INFORMACIJE | 3 |
| 2. VARNOSTNA NAVODILA..... | 6 |
| 3. OPIS IZDELKA..... | 8 |
| 4. TEHNIČNI PODATKI..... | 8 |
| 5. NAMESTITEV..... | 9 |
| 6. UPRAVLJALNA PLOŠČA..... | 12 |
| 7. VRTLJIV GUMB IN TIPKE..... | 15 |
| 8. PROGRAMI..... | 18 |
| 9. NASTAVITVE..... | 28 |
| 10. PRED PRVO UPORABO..... | 28 |
| 11. VSAKODNEVNA UPORABA - SAMO PRANJE..... | 28 |
| 12. VSAKODNEVNA UPORABA - PRANJE IN SUŠENJE..... | 34 |
| 13. VSAKODNEVNA UPORABA - SAMO SUŠENJE..... | 35 |
| 14. KOSMI V TEKSTILU..... | 36 |
| 15. NAMIGI IN NASVETI..... | 37 |
| 16. VZDRŽEVANJE IN ČIŠČENJE..... | 39 |
| 17. ODPRAVLJANJE TEŽAV..... | 45 |
| 18. VREDNOSTI PORABE..... | 49 |
| 19. SKRB ZA OKOLJE..... | 52 |

MISLIMO NA VAS

Zahvaljujemo se vam, da ste kupili napravo Electrolux. Izbrali ste izdelek, ki s sabo prinaša večdesetletne strokovne izkušnje in inovacije. Ta genialen in eleganten izdelek je bil zasnovan z vami v mislih. Kadar koli ga uporabite, ste tako lahko prepričani, da boste vsakič dobili odlične rezultate.

Pozdravljeni pri podjetju Electrolux.

Obiščite naše spletno mesto za



Pridobitev nasvetov glede uporabe, brošure, odpravljanje težav, servisne informacije in informacije glede popravil:

www.electrolux.com/support



Registrirajte izdelek za večjo uporabnost:

www.registerelectrolux.com



Kupite dodatno opremo, potrošno blago in originalne nadomestne dele za vašo napravo:

www.electrolux.com/shop

SKRB ZA STRANKE IN SERVIS

Vedno uporabite samo originalne rezervne dele.

Ko kličete servis, imejte pri roki naslednje podatke: Model, številka izdelka, serijska številka.

Podatke najdete na ploščici za tehnične navedbe.

 Opozorilo / varnostne informacije

 Splošni podatki in nasveti

 Informacije o varovanju okolja

Pridržujemo si pravico do sprememb.

1. ⚠️ VARNOSTNE INFORMACIJE



Pred začetkom nameščanja in uporabo te naprave natančno preberite priložena navodila. Proizvajalec ni odgovoren za poškodbe ali škodo, nastalo zaradi nepravilne namestitve ali uporabe. Navodila vedno shranite na varnem in dostopnem mestu za poznejšo uporabo.

1.1 Varnost otrok in ranljivih oseb



OPOZORILO!

Nevarnost zadušitve, poškodb ali trajne invalidnosti.

- To napravo lahko otroci od osmega leta naprej ter osebe z zmanjšanimi telesnimi, čutnimi ali razumskimi sposobnostmi ali s pomanjkanjem izkušenj ter znanja uporabljajo le pod nadzorom ali če so dobile ustrezna navodila glede varne uporabe naprave in če se zavedajo nevarnosti, ki obstajajo.
- Otroci med tretjim in osmim letom starosti ter invalidi se napravi ne smejo približevati, če niso pod stalnim nadzorom.
- Otroci, mlajši od treh let, se ne smejo približevati napravi, če niso pod stalnim nadzorom.
- Otroci morajo biti pod nadzorom, da se z napravo ne igrajo.
- Vso embalažo hranite zunaj dosega otrok in jo ustrezno zavržite.
- Pralna sredstva hranite zunaj dosega otrok.
- Ko so vrata naprave odprta, poskrbite, da so otroci in hišni ljubljenci dovolj oddaljeni od naprave.
- Če je naprava opremljena z zaščito za otroke, mora biti zaščita vklopljena.
- Otroci ne smejo izvajati čiščenja in uporabniškega vzdrževanja naprave, če ni zagotovljen nadzor.

1.2 Splošna varnost

- Ta naprava je namenjena samo pranju in sušenju perila, primernega za strojno pranje in sušenje, za domačo uporabo.
- Funkcije sušilnega stroja ne uporabljajte, če je perilo umazano od industrijskih kemikalij.
- Ta naprava je namenjena zgolj uporabi v gospodinjstvu v notranjem okolju.
- Ta naprava se lahko uporablja v pisarnah, hotelskih sobah, sobah motelov, kjer nudijo prenočišča z zajtrkom, kmečkih turizmih in drugih podobnih nastanitvenih objektih, kjer takšna uporaba ne presega (povprečnih) ravni domače uporabe.
- Ne spreminjajte specifikacij te naprave.
- Naprava mora biti nameščena kot samostojna ali pod kuhinjski pult, če je dovolj prostora.
- Naprave ne nameščajte za vrati (običajnimi ali drsnimi) s tečaji na nasprotni strani, kjer je onemogočeno popolno odpiranje vrat naprave.
- Vtič vtaknite v vtičnico šele ob koncu postopka nameščanja. Poskrbite, da bo omrežni vtič po namestitvi dostopen.
- Prezračevalnih odprtih na dnu ne sme ovirati preproga, predpražnik ali katera koli druga talna obloga.
- **OPOZORILO:** Naprava se ne sme napajati preko zunanje preklopne naprave, kot je programska ura, in ne sme biti priključena na tokokrog, kjer si redno sledijo vklopi in izklopi.
- V prostoru, kjer je postavljena naprava, naj bo zagotovljeno dobro prezračevanje, da preprečite prihod neželenih plinov v prostor, če naprava deluje na plin ali drugo gorivo, vključno z odprtim ognjem.
- Izhodni zrak ne sme biti izločen v vod, ki je namenjen odvajanju hlapov iz naprav na plin ali drugo gorivo.

- Delovni tlak vode na vhodnem mestu vode od priključka za odvod mora biti med 0,5 bara (0,05 MPa) in 10 bari (1,0 MPa).
- Največja količina perila v napravi je 10.0 kg. Ne prekoračite največje količine perila za vsak program (oglejte si poglavje "Programi").
- Napravo je treba priključiti na vodovodni sistem z novim priloženim kompletom cevi ali drugimi kompleti cevi, ki jih priskrbi pooblaščen servisni center.
- Za ta namen ne uporabite starih, že uporabljenih kompletov cevi.
- Če je napajalni kabel poškodovan, ga mora zamenjati proizvajalec, pooblaščen servisni center ali druga strokovno usposobljena oseba, da se izognete nevarnosti električnega udara.
- Obrišite vlakna ali ostanke embalaže, ki so se nabrali okoli naprave.
- Izdelke, ki so bili prepojeni z rastlinskim ali mineralnim oljem, acetonom, alkoholom, bencinom, kerozinom, odstranjevalci madežev, terpentinom, voski in odstranjevalci voskov ipd. pred sušenjem v sušilnem stroju najprej dobro operite ločeno z dodatno količino pralnega sredstva.
- Naprave ne uporabljajte, če je perilo umazano od industrijskih kemikalij.
- Ne sušite neopranih oblačil v pralno-sušilnem stroju.
- V sušilnem stroju ni dovoljeno sušiti izdelkov iz penaste gume (lateks), kap za tuširanje, impregniranih tkanin, gumiranih izdelkov in oblačil ali blazin, napolnjenih s penasto gumo.
- Mehčalce ali podobne izdelke morate uporabiti samo v skladu z navodili proizvajalca.
- Iz oblačil odstranite vse predmete, ki so lahko vir ognja, kot so vžigalniki ali vžigalice.
- **OPOZORILO:** Sušilnega stroja ne zaustavljajte pred zaključkom postopka sušenja, razen če vse kose perila hitro vzamete iz stroja in jih ločite, da se preostala vročina porazgubi.

- Zadnja faza sušenja v pralno-sušilnem stroju poteka brez gretja (faza ohlajanja) in zagotovi, da perilo doseže temperaturo, ki preprečuje poškodbe perila.
- Za čiščenje naprave ne uporabljajte visokotlačnega vodnega pršca in/ali pare.
- Očistite napravo z vlažno krpo. Uporabljajte samo nevtralna čistilna sredstva. Za čiščenje ne uporabljajte abrazivnih čistil, grobih gobic, topil ali kovinskih predmetov.
- Pred vsakršnim vzdrževanjem izklopite napravo in iztahnite vtič iz vtičnice.

2. VARNOSTNA NAVODILA

2.1 Namestitev



Namestitev mora biti izpeljana v skladu z ustreznimi državnimi predpisi.

- Upoštevajte navodila za namestitev, priložena napravi.
- Naprave ne nameščajte ali uporabljajte na mestu, kjer lahko temperatura pade pod 0 °C ali kjer je izpostavljena vremenskim vplivom.
- Pri premikanju naj bo naprava v pokončnem položaju.
- Poskrbite za kroženje zraka med napravo in tlemi.
- Odstranite vso embalažo in transportne vijake.
- Tla, kjer bo stala naprava, morajo biti ravna, stabilna, odporna na toploto in čista.
- Transportne vijake hranite na varnem. Če boste napravo v prihodnje premikali, jih morate ponovno namestiti, da zaklenete boben in preprečite poškodbe notranjosti.
- Pri premikanju naprave bodite pazljivi, ker je težka. Vedno uporabljajte zaščitne rokavice in priloženo obutev.
- Ne nameščajte ali uporabljajte poškodovane naprave.
- Naprave ne postavljajte na mesto, kjer njenih vrat ne morete povsem odpreti.
- Nastavite noge, tako da bo med napravo in tlemi potreben razmik.

- Ko je naprava na mestu, kjer bo trajno delovala, z vodno tehtnico preverite, ali je pravilno poravnana. V nasprotnem primeru ustrezno nastavite noge.

2.2 Električne povezave



OPOZORILO!

Nevarnost požara in električnega udara.

- **OPOZORILO:** Ta naprava je namenjena namestitvi/priključitvi na ozemljitveni priključek v zgradbi.
- Vedno uporabite pravilno nameščeno varnostno vtičnico.
- Ne uporabljajte razdelilnikov in podaljškov.
- Ne vlecite za električni priključni kabel, če želite izključiti napravo. Vedno povlecite za vtič.
- Priključnega kabla ali vtiča se ne dotikajte z mokrimi rokami.

2.3 Priključitev cevi za vodo

- Dovodna voda ne sme preseči temperature 25 °C.
- Ne poškodujte cevi za vodo.
- Pred priključitvijo na nove cevi, cevi, ki že dolgo niso bile v uporabi, tam, kjer so bila izvedena popravila ali nameščene nove naprave (vodni števcji itd.), naj voda teče toliko časa, da bo čista in prozorna.

- Med in po prvi uporabi naprave se prepričajte, da ni prisotnih vidnih iztekanj vode.
- Če je cev za dovod vode prekratki, ne uporabite cevnega podaljška. Za zamenjavo cevi se obrnite na pooblaščen servisni center.
- Med odstranjevanjem embalaže lahko vidite iztekanje vode iz cevi za odvod vode. To je zaradi tovarniških testiranj naprav z vodo.
- Cev za odvod vode lahko podaljšate do največ 400 cm. Za drugo cev za odvod vode in podaljšek se obrnite na pooblaščen servisni center.
- Poskrbite, da bo pipa dosegljiva tudi po namestitvi.

2.4 Uporaba



OPOZORILO!

Nevarnost telesnih poškodb, električnega udara, požara, opeklin ali poškodb naprave.

- Ne postavljajte vnetljivih izdelkov ali predmetov, ki so prepojeni z vnetljivimi izdelki, v napravo, blizu nje ali nanjo.
- Med izvajanjem programa se ne dotikajte stekla vrat. Steklo se lahko močno segreje.
- Ne sušite poškodovanega (strganega, obrabljenega) perila, ki vsebuje polnilo.
- Če ste perilo prali s sredstvom za odstranjevanje madežev, pred sušenjem zaženite dodatno izpiranje.
- S perila odstranite vse kovinske predmete.
- Sušite le perilo, ki je primerno za sušenje v napravi. Upoštevajte navodila na etiketah za nego perila.
- Ne sedajte ali stopajte na odprta vrata naprave.
- V napravi ne sušite oblačil, ki so tako mokra, da od njih še kaplja.
- Ne dovolite, da se vroči predmeti dotaknejo plastičnih delov naprave.
- Pred programom sušenja odstranite kroglico za pralno sredstvo (če ste jo uporabili).
- Kroglice za pralno sredstvo ne uporabljajte, če nastavite neprekinjen program.

2.5 Servis

- Za popravilo naprave se obrnite na pooblaščen servisni center. Uporabite samo originalne rezervne dele.
- Prosimo, upoštevajte, da samopopravila ali nestrokovna popravila lahko imajo za posledico zmanjšanje varnosti, kar lahko razveljavi garancijo.
- Naslednji rezervni deli so na voljo 10 let po prekinitvi izdelave modela: motor in krtačke za motor, transmisijska gred med motorjem in bobnom, črpalke, blažilniki udarcev in vzmeti, pralni boben, tri-kraki nosilec bobna in ustrezni kroglični ležaji, grelci in grelni elementi, vključno s toplotnimi črpalkami, cevovodi in ustrezno opremo, vključno z gibkimi cevmi, ventili, filtri in elementi za preprečevanje uhajanja vode, ploščami tiskanega vezja, elektronskimi prikazovalniki, tlačnimi stikali, termostati in senzorji, programsko opremo in sistemskim programom, vključno s programsko opremo za ponastavitev, vrati, tečajji in tesnili vrat, drugimi tesnili, sklopom za zaklepanje vrat, plastičnimi elementi, kot so razdeljevalniki pralnega sredstva. Prosimo, upoštevajte, da so nekateri od teh rezervnih delov na voljo samo usposobljenim serviserjem in da vsi rezervni deli niso primerni za vse modele.
- O žarnicah v izdelku in nadomestnih žarnicah, ki se prodajajo ločeno: Te žarnice so zasnovane za ekstremne pogoje v gospodinjskih aparatih, kot so izjemne temperature, vibracije in vlažnosti, ali za sporočanje informacij o delovanju aparata. Niso namenjene za uporabo drugje in niso primerne za sobno razsvetljavo v gospodinjstvu

2.6 Odstranjevanje

- Napravo izključite iz napajanja in vodovodnega sistema.
- Odrežite električni priključni kabel tik ob napravi in napravo zavržite.
- Odstranite zapah in na ta način preprečite, da bi se otroci ali živali zaprli v boben.

- Napravo odstranite v skladu s krajevnimi zahtevami za

odstranjevanje odpadne električne in elektronske opreme (OEEO).

3. OPIS IZDELKA

3.1 Pregled naprave

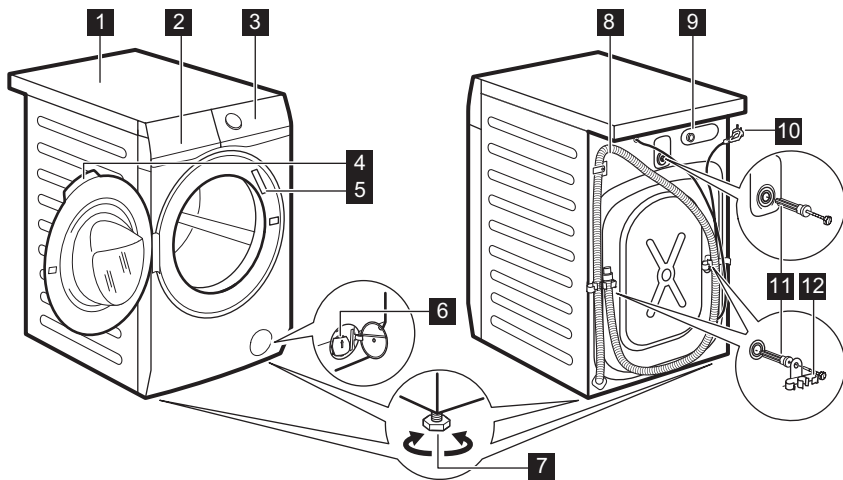

- | | |
|---------------------------------------|---------------------------------------|
| 1 Delovna površina | 8 Cev za odvod vode |
| 2 Predal za pralno sredstvo | 9 Prikluček cevi za dovod vode |
| 3 Upravljalna plošča | 10 Napajalni kabel |
| 4 Ročaj vrat | 11 Transportni vijaki |
| 5 Ploščica za tehnične navedbe | 12 Nosilec cevi |
| 6 Filter odtočne črpalke | |
| 7 Nogi za izravnavo naprave | |

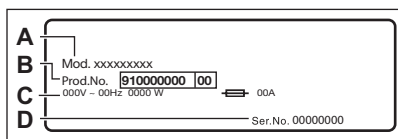

Na ploščici za tehnične navedbe se nahajajo ime modela (A), številka izdelka (B), električna napetost (C) in serijska številka (D).

4. TEHNIČNI PODATKI

| | | |
|---------------------|--|----------------------------------|
| Dimenzija | Širina/višina/skupna globina | 59.7 cm /84.7 cm /65.8 cm |
| Električne povezave | Napetost Skupna moč Varovalka Frekvenca | 230 V 2100 W 10 A 50 Hz |

| | | |
|--|----------------------------|---|
| Raven zaščite proti vdoru trdnih delcev in vlage, ki jo zagotavlja zaščitni pokrov, razen kjer nizko-napetostna oprema nima nobene zaščite proti vlagi | | IPX4 |
| Dovod vode ¹⁾ | | Mrzla voda |
| Plak v vodovodnem omrežju | Najnižji Najvišji | 0,5 bara (0,05 MPa) 10 barov (1,0 MPa) |
| Največja količina perila za pranje | Bombaž | 10.0 kg |
| Največja količina perila za sušenje | Bombaž Sintetika | 6 kg 4 kg |
| Število vrtljajev centrifuge | Največja hitrost ožemalnja | 1551 obr./min |

1) Cev za dovod vode priključite na pipo s 3/4" spojko.

5. NAMESTITEV



OPOZORILO!

Oglejte si poglavja o varnosti.

5.1 Odstranjevanje embalaže

1. Odprite vratca. Iz bobna odstranite vse predmete.

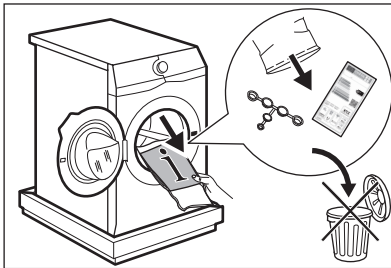

Dodatna oprema, priložena napravi, se lahko razlikuje glede na model.

2. Embalažo položite na tla za napravo in napravo previdno nagnite na hrbtno stran. Z dna naprave odstranite polistirensko zaščito.

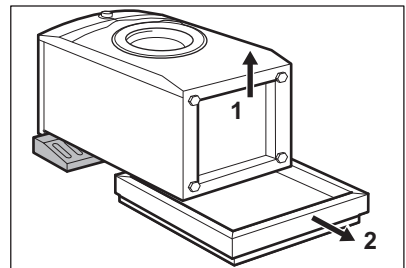

POZOR!

Pralnega stroja ne polagajte na sprednjo stran.

3. Napravo postavite v pokončni položaj. Iz držala za cev odstranite napajalni kabel in cev za odvod vode.

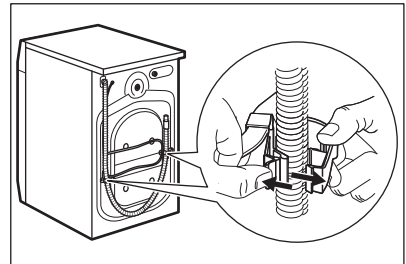

- i** Lahko vidite iztekanje vode iz cevi za odvod vode. To je zato, ker je bil pralni stroj preizkušen v tovarni.

4. Odstranite tri transportne vijake in izvilcite plastične distančnike.

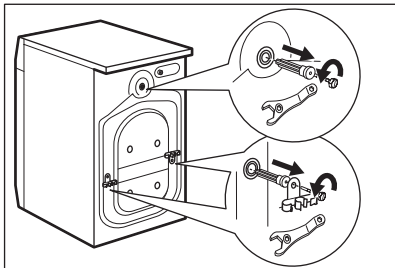

- i** Priporočamo, da embalažo in transportne vijake shranite za takrat, ko boste premikali napravo.

5. V odprtine vstavite plastične čepe iz vrečke z navodili za uporabo.

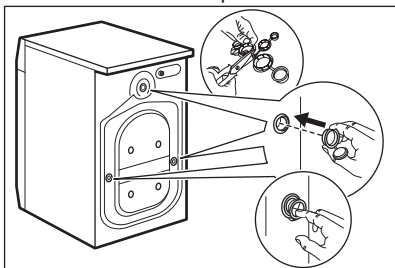

5.2 Informacije za namestitvev

Postavitev in namestitvev v vodoraven položaj

Napravo namestite pravilno, da med njenim delovanjem preprečite tresljaje, hrup in premikanje.

1. Napravo namestite na ravno trdno podlago. Naprava mora stati naravnost in stabilno. Naprava se ne sme dotikati stene ali drugih delov, pod napravo pa mora biti omogočeno kroženje zraka.
2. Odvijte ali privijte nogice, da izravnate napravo. Vse noge morajo biti trdno na tleh.



OPOZORILO!

Za pravilno izravnavo naprave, ne polagajte kartona, lesa ali podobnih materialov pod nastavljive nogice.

Cev za dovod vode



POZOR!

Prepričajte se, da cevi niso poškodovane in da na priključkih ne prihaja do iztekanja. Ne smete uporabiti cevnega podaljška, če je priložena dovodna cev prekratka. Za informacije o zamenjavi cevi za dovod vode se obrnite na servisni center.

1. Cev za dovod vode priključite na hrbtno stran naprave.

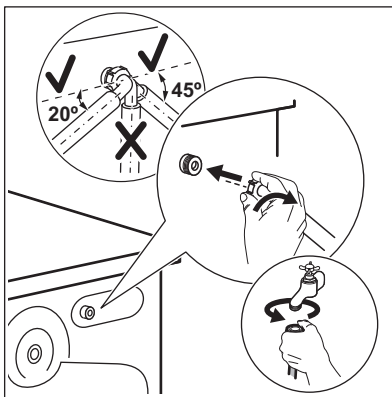

2. Usmerite jo v levo ali desno, odvisno od položaja pipe za vodo. Zagotovite, da dovodna cev ni nameščena navpično.
3. Po potrebi popustite matico, da jo namestite v pravi položaj.
4. Cev za dovod vode priključite na pipo za mrzlo vodo s 3/4-colsko spojko.

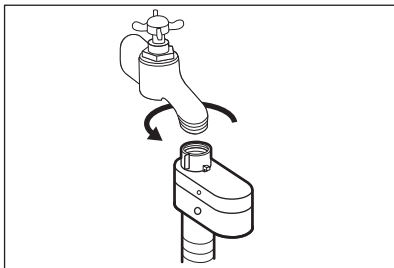
**OPOZORILO!**

Voda na dovodu ne sme preseči temperature 25 °C.

Izčrpavanje vode

Odvodna cev je lahko najmanj 60 cm in največ 100 cm od tal.



Cev za odvod vode lahko podaljšate do največ 400 cm. Za nakup druge cevi za odvod vode in podaljška se obrnite na pooblaščen servisni center.

Cev za odvod vode je mogoče priključiti na različne načine:

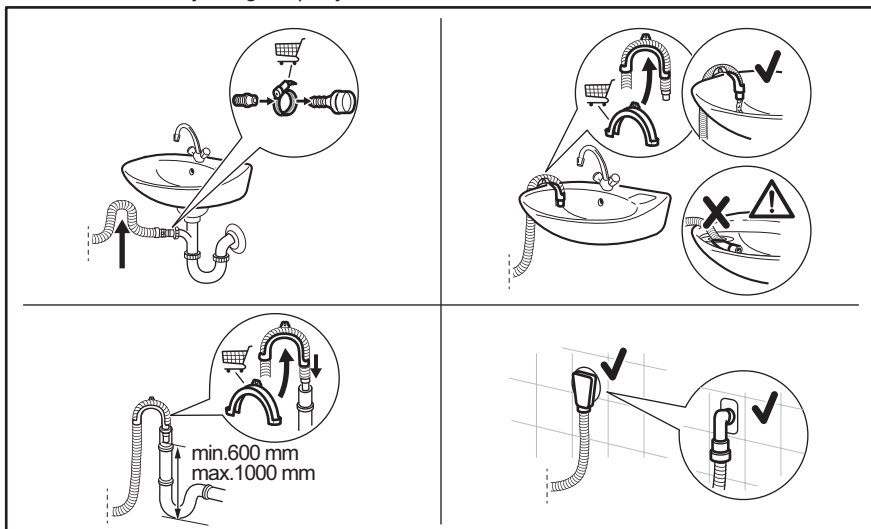

Poskrbite, da bo cev za odvod vode obrnjena navzgor, da umazanija iz umivalnika ne bi prišla v napravo.

Cev za odvod vode priključite na sifon in jo pritrdite z objemko. Poskrbite, da bo cev za odvod vode obrnjena navzgor, da umazanija iz umivalnika ne bi prišla v napravo.

Cev namestite neposredno v vgrajeno odtočno cev v steni in jo pritrdite z objemko.

4. Brez plastičnega vodila za cev na sifon - Cev za odvod vode namestite na sifon in jo pritrdite z objemko.

Cev za odvod vode lahko zvijete v obliko U in jo postavite okrog plastičnega vodila. Na rob umivalnika - Pritrdite vodilo na pipo ali steno.



Poskrbite, da se plastično vodilo ne bo moglo premikati, ko bo naprava izčrpavala vodo, in da konec cevi za odvod vode ne bo potopljen v vodo. Lahko pride do povratnega toka umazane vode v napravo. Kupite dodatno opremo pri pooblaščenem dobavitelju.

Na fiksno odvodno cev s prezračevalno odprtino - Cev za odvod vode vstavite neposredno v odtočno cev ali fiksno odvodno cev



Zagotovljeno mora biti odzračevanje konca cevi za odvod vode. Notranji premer odtočne cevi (najmanj 38 mm - min. 1.5") mora biti večji od zunanje premera cevi za odvod vode.

5.3 Električna povezava

Na koncu postopka nameščanja lahko vtaknete vtič v vtičnico.

Na ploščici za tehnične navedbe in v poglavju »Tehnični podatki« so navedene potrebne električne napetosti. Poskrbite, da bodo v skladu z napajanjem.

Preverite, ali električna napeljava na mestu priključitve stroja dovoljuje

največjo obremenitev. Upoštevajte tudi druge naprave in porabnike v prostoru.

Napravo priključite v ozemljeno vtičnico.

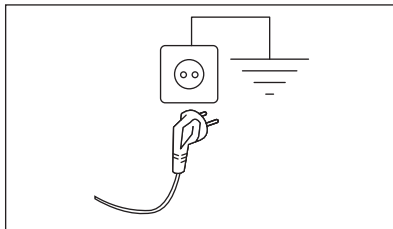

Napravo namestite tako, da je možen enostaven dostop do priključnega kabla.

Za vsa električna dela, potrebna za namestitev te naprave, se obrnite na pooblaščen servisni center.

Proizvajalec ne prevzema odgovornosti za škodo ali poškodbe, ki bi nastale zaradi neupoštevanja zgoraj navedenih varnostnih opozoril.

6. UPRAVLJALNA PLOŠČA

6.1 Posebne značilnosti

Vaš novi pralno-sušilni stroj je izdelan v skladu z vsemi sodobnimi zahtevami za učinkovito pranje in sušenje perila z nizko porabo vode, energije in pralnih sredstev ter skrbi za primerno nego perila.

- **SteamCare sistem** zahvaljujoč novemu **FreshScent** programu s paro nudi popolno rešitev za osvežitev celo najboljčutiljivejših oblačil brez pranja. Uporabite nežno dišavo, ki jo je ekskluzivno razvilo **ELECTROLUX**, da fazi odstranjevanja neprijetnih vonjav in gub dodate prijeten občutek »ravnokar opranega« perila.
- **UltraCare Tehnologija** je bila zasnovana za zaščito vlaken tkanin, zahvaljujoč različnim fazam

predhodnega mešanja, kjer se v vodi najprej raztopi pralno sredstvo in nato mehčalec, preden se razporedita po perilu. Tako pralno sredstvo pride do vsakega vlakna in ga neguje.

- **UniversalDose Predal** s predelkom za vsako vrsto detergenta, vključno s predelkom za Pods®, opremljen s sistemom, ki omogoča optimalno širjenje in mešanje detergenta ter raztapljanje ostankov detergenta po vsakem ciklu.
- Tehnologija **SensiCare System** zazna količino perila in določi trajanje programa v 30 sekundah. Program pranja je prilagojen količini in vrsti perila brez večje porabe časa, energije in vode, kot je potrebno.

6.2 Opis nadzorne plošče

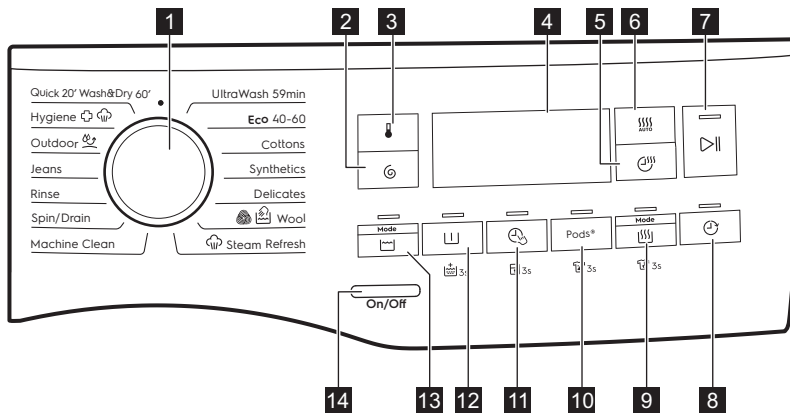

i Trajne funkcije nastavite tako, da vsaj tri sekunde držite ustrezno tipko.

1 Vrtljiv gumb za izbiro programa

2 Spin tipka na dotik

3 Temperature tipka na dotik

4 Prikazovalnik

5 Time Dry tipka na dotik

6 Auto Dry tipka na dotik

7 Začetek/Prekinitev tipka na dotik

8 Delay Start tipka na dotik

9 Tipka Mode Dry in trajna funkcija Brez mečkanja

10 Pods® gumb na dotik in stalna možnost Madeži

11 Tipka Time Manager in trajna funkcija Varovalo za otroke









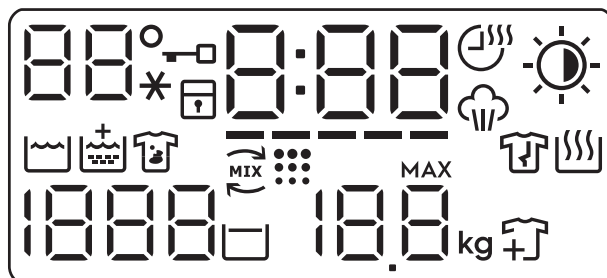











12 Tipka Prewash in trajna funkcija Dodatno izpiranje

13 Mode Wash tipka na dotik

14 On/Off tipka na dotik

6.3 Prikazovalnik



| | |
|---|--|
|  | Področje za temperaturo: 88 Prikazovalnik temperature. --* Indikator hladne vode. |
|  | Indikator zaklenjenih vrat. |
|  | Indikator varovala za otroke. |
|  | Digitalni indikator lahko pokaže: <ul style="list-style-type: none"> • Trajanje programa (npr. 2:40, faza pranja in/ali sušenja). • Čas zamika (npr. 2h). • Konec programa (0:00). • Opozorilna koda (npr. E20). • Indikator napake (- - -). |
|  | Indikator Time Manager. |
|  | Indikator Time Dry. |
|  | Indikator faze s paro. |
|  | Indikator Auto Dry:  Lažje likanje  Suho za v omaro  Zelo suho |
|  | Indikator faze pranja |
|  | Indikator dodatnega izpiranja. |
|  | Indikator madežev. |
|  | Indikator faze UltraCare. |
|  | Indikator čiščenja bobna. To je priporočilo za čiščenje bobna. Oglejte si odstavek »Čiščenje bobna« v poglavju »Vzdrževanje in čiščenje«. |
|  | Indikator faze za zaščito proti mečkanju. Za več podrobnosti preberite odstavek »Trajna funkcija Brez mečkanja«. |
|  | Indikator faze sušenja. |
|  | Področje ožemanja: Prikazovalnik hitrosti ožemanja. - - - Indikator Brez ožemanja. Faza ožemanja je izklopljena. |
|  | Indikator Zadržano izpiranje. |



Prikazovalnik največje obremenitve (oglejte si poglavje »Zažnavanje SensiCare System količine perila«).

MAX Utripa, ko količina perila presega največjo navedeno količino perila za izbrani program.



Indikator dodajanja oblačil. Zasveti na začetku faze pranja, ko je še vedno možno prekiniti delovanje naprave in dodati še perila.

7. VRTLJIV GUMB IN TIPKE

7.1 Uvod



Možnosti/funkcije niso na voljo pri vseh programih pranja. Preverite združljivost možnosti/funkcij s programi pranja v »Razpredelnici programov«. Možnost/funkcija lahko izključuje drugo, v tem primeru vam naprava ne dopušča nastaviti nezdržljivih možnosti/funkcij.

7.2 On/Off

Nekaj sekund pritiskajte to tipko, da vklopite ali izklopite napravo. Ob vklopu ali izklopu naprave se oglasita dva različna zvočna signala.

Ker funkcija stanja pripravljenosti samodejno izklopi napravo po nekaj minutah za zmanjšanje porabe energije, boste morda morali ponovno vklopiti napravo.

Za dodatne podrobnosti si oglejte odstavek Stanje pripravljenosti v poglavju Vsakodnevna uporaba.

7.3 Temperature

Ko izberete program pranja, naprava samodejno predlaga privzeto temperaturo.

Te tipke se dotikajte, dokler se na prikazovalniku ne prikaže zelena temperatura.

Ko se na prikazovalniku prikažejo indikatorji , naprava ne segreva vode.

7.4 Spin

Ko nastavite program, naprava samodejno nastavi privzeto število vrtljajev pri ožemanju.

To tipko pritiskajte za:

- **Sprememba števila vrtljajev pri ožemanju.** Na prikazovalniku se prikaže le število vrtljajev centrifuge, ki je na voljo pri nastavljenem programu.
- Nastavite funkcijo **Brez ožemanja**

— — —

To možnost nastavite za izklop vseh faz ožemanja. Naprava izvede samo fazo črpanja izbranega programa pranja. To možnost nastavite za zelo občutljive tkanine. Pri nekaterih programih pranja se za faze izpiranja porabi več vode.

- Vključite možnost »**Zadržano izpiranje** .

Končno ožemanje se ne izvede. Voda zadnjega izpiranja se ne izčrpa, s čimer se prepreči mečkanje perila. Program pranja se konča z vodo v bobnu.

Na prikazovalniku sveti indikator .

Vrata ostanejo zaklenjena, boben pa se občasno obrne, da se zmanjša zmečkanost perila. Če želite odkleniti vrata, morate izčrpati vodo.

Če se dotaknete gumba Začetek/

Prekinitvev , naprava izvede fazo ožemanja in izčrpa vodo.



Naprava samodejno izčrpa vodo po približno 18 urah.

7.5 Mode Wash

Ta tipka omogoča vklop ali izklop načina pranja. Ko je način pranja vklopljen, sveti indikator tipke.

7.6 Prewash

S to funkcijo lahko programu pranja dodate fazo predpranja.

Zasveti ustrezni indikator nad tipko.

To funkcijo uporabite za dodajanje faze predpranja pri 30 °C pred pranjem.

Ta možnost je priporočljiva za močno umazano perilo, še posebej, če vsebuje pesek, prah, blato in druge trdne delce.





Funkcija lahko podaljša trajanje programa.

7.7 Trajno dodatno izpiranje



S to možnostjo lahko trajno nastavite dodatno izpiranje, ko nastavite nov program.

Za **vklop/izklop** te funkcije tri sekunde držite pritisnjeno tipko Prewash , dokler na prikazovalniku ne **zasveti/ugasne** indikator .

Če je možnost vklopljena, se naprava privzeto nastavi na to možnost, ko napravo izklopite ali zamenjate/ponastavite program.



Ta možnost podaljša trajanje programa.

7.8 Time Manager

S to funkcijo lahko skrajšate trajanje programa glede na količino perila in stopnjo umazanije.

Ko nastavite program pranja, se na prikazovalniku prikažejo privzeto trajanje in pomišljaji -----.

Dotaknite se tipke Time Manager , da skrajšate trajanje programa glede na vaše potrebe. Na prikazovalniku prikaže novo trajanje programa, število

pomišljajev pa se skladno s tem zmanjša:

----- primerno za poln stroj običajno umazanega perila.

---- kratek program za poln stroj malo umazanega perila.

-- zelo kratek program za manjšo količino malo umazanega perila (priporočena je največ polovična napolnjenost stroja).

- najkrajši program za osveževanje majhne količine perila.

Time Manager je na voljo le pri programih v preglednici.

| indikator | Bombaž | Sintetika |
|-----------|--------|-----------|
| ----- 1) | ■ | ■ |
| ---- | ■ | ■ |
| --- | ■ | ■ |
| -- | ■ | ■ |
| - | ■ | ■ |

1) Privzeto trajanje za vse programe.

Time Manager s programi s paro

Ko nastavite program s paro, ta tipka omogoča izbiro treh stopenj pare, trajanje programa pa se ustrezno skrajša:

- --- : najvišja,
- -- : srednja,
- - : najnižja.

7.9 Varovalo za otroke 3s

S to funkcijo lahko otrokom preprečite igranje z upravljalno ploščo.

Za **vklop/izklop** te funkcije držite pritisnjeno tipko Time Manager .

dokler na prikazovalniku ne **zasveti/ugasne** indikator .

Če je možnost vklopljena, se naprava privzeto nastavi na to možnost, ko napravo izklopite ali zamenjate/ponastavite program. Če pritisnete poljubno tipko, indikator  utripa in na ta način ponazarja, da so tipke onemogočene.

7.10 Pods®

Te tipke se dotaknite za vklop-izklop funkcije Pods®.

Ko je vklopljen, sveti ustrezeni indikator.

Upoštevajte priporočila proizvajalca za odmerjanje in shranjevanje kapsul.

V predelek Pods® v predalu za pralno sredstvo dajte največ dve tableti ali eno odmernostno pralno sredstvo.

Funkcija ostane vklopljena tudi za naslednje programe, dokler je ne izklopite in če jo je mogoče izbrati z nastavljenim programom.

7.11 Trajno Stain 3s

Ta funkcija programu doda fazo odstranjevanja madežev.

To funkcijo uporabite za pranje perila s trdovratnimi madeži.

Za **vklop/izklop** te funkcije 3 sekunde držite gumb Pods®, dokler na prikazovalniku ne **zasveti/ugasne** indikator .

Ko nastavite to funkcijo, vstavite sredstvo za odstranjevanje madežev v predelek .

Sredstvo za odstranjevanje madežev se predhodno zmeša s pralnim sredstvom in ogreje, da se izboljša njegova učinkovitost.



Ta možnost podaljša trajanje programa.
Ta funkcija ne deluje pri temperaturah, nižjih od 40 °C.

7.12 Mode Dry

Ta tipka omogoča vklop ali izklop načina sušenja. Ko je način sušenja vklopljen, sveti indikator tipke.

7.13 Trajno Brez mečkanja

 3s

Ta funkcija ob koncu programa doda kratko fazo proti mečkanju.

Ta faza zmanjša mečkanje tkanin in olajša likanje.

Za **vklop/izklop** te funkcije tri sekunde



držite Mode Dry pritisnjeno tipko ,

dokler na prikazovalniku ne **zasveti/ugasne** indikator.

Če je možnost vklopljena, se naprava privzeto nastavi na to možnost, ko napravo izklopite ali zamenjate/ponastavite program.



Ta funkcija lahko podaljša trajanje programa.

Ko se program konča, se na prikazovalniku prikaže , indikator  in LED lučki Začetek/Prekinitev  pa svetijo. Boben se nežno premika približno 30 minut, da se ohrani korist pare. Z dotikom poljubne tipke se gibanje bobna za zaščito proti mečkanju ustavi in vrata se odklenejo, naprava ponovno predlaga predhodno nastavljeni program.

Za prekinitev faze za zaščito proti mečkanju perila lahko tudi:

- Pritisnite tipko On/Off za nekaj sekund, da vklopite ali izklopite napravo.
- Obrnite gumb za izbiro programa v drug položaj.



Majhna količina perila pomaga doseči boljše rezultate.

7.14 Delay Start

S to možnostjo lahko vklop programa premaknete na ustreznější čas.



Za nastavev zelenega zamika pritisnite tipko. Čas narašča v korakih po eno uro do 20 ur.

Na prikazovalniku se prikaže izbrani čas zamika vklopa. Po dotiku tipke Začetek/Prekinitvev  naprava začne z odštevanjem in vrata so zaklenjena.

7.15 Auto Dry

Ko je vklopljen način sušenja, se dotaknite tega gumba za nastavitev ene od samodejnih stopenj suhosti, ki jih predlaga naprava.

Na prikazovalniku zasveti ustrezeni indikator suhosti:

-  **Suho za likanje:** perilo za likanje.
-  **Suho za v omaro:** perilo, ki ga nameravate pospraviti.
-  **Zelo suho:** perilo, ki ga nameravate povsem posušiti.

 Za vsako vrsto tkanin ni mogoče nastaviti vseh samodejnih stopenj.

7.16 Time Dry

Ko je vklopljen način sušenja, se dotaknite tega gumba za nastavitev časa, ki ustreza tkaninam, ki jih želite sušiti (glejte razpredelnico »Sušenje z nastavljenim časom«). Na prikazovalniku se prikaže nastavljena vrednost.

Z vsakim dotikom te tipke se časovna vrednost podaljša za pet minut.

 Za različne vrste tkanin ni mogoče nastaviti vseh časovnih vrednosti.

7.17 Začetek/Prekinitvev



Dotaknite se tipke Začetek/Prekinitvev  za začetek, zaustavitev naprave ali prekinitvev trenutnega programa.

8. PROGRAMI





8.1 Tabela programov

| Program Privzeta temperatura Temperaturno območje | Referenčna hitrost ožemanja Razpon hitrosti ožemanja | Največja količina perila | Opis programa (Vrsta perila in stopnja umazanosti) |
|---|---|--------------------------|--|
| UltraWash 59 min 30 °C 60 °C – 30 °C | 1600 obr./min (1600 – 400 obr./min) | 5.0 kg | Bombažna oblačila. Intenzivni program za zagotovitev dobrih rezultatov pranja v kratkem času. |

| Program Privzeta temperatura Temperaturno območje | Referenčna hitrost ožemanja Razpon hitrosti ožemanja | Največja količina perila | Opis programa (Vrsta perila in stopnja umazanosti) |
|--|---|--------------------------|---|
| Eco 40-60 (način Samo pranje) 40 °C ¹) | 1600 obr./min 1600 obr./min – 400 obr./min | 10.0 kg | Belo in barvno obstojno bombažno perilo. Običajno umazano perilo. |
| Eco 40-60 + Stopnja suhosti za v omaro (način pranja in sušenja) 40 °C ²) | 1600 obr./min 1600 obr./min – 1000 obr./min | 6 kg | |
| Eco 40-60 + Stopnja suhosti za v omaro (način Samo sušenje) | - | 6 kg | Belo in barvno obstojno bombažno perilo. |
| Bombaž 40 °C 90 °C – Hladno | 1600 obr./min (1600 – 400 obr./min) | 10.0 kg | Belo in barvno bombažno perilo. Običajno, močno in manj umazano perilo. |
| Sintetika 40 °C 60 °C – Hladno | 1200 obr./min (1200 – 400 obr./min) | 4.0 kg | Sintetično ali mešano perilo. Običajno umazano perilo. |
| Občutljivo 30 °C 40 °C – Hladno | 1200 obr./min (1200 – 400 obr./min) | 2.0 kg | Občutljivo perilo, kot je perilo iz akrila, viskoze in mešano perilo, ki zahteva bolj nežno pranje. Običajno in manj umazano perilo. |
|  Volna 40 °C 40 °C – Hladno | 1200 obr./min (1200 – 400 obr./min) | 2.0 kg | Volneno perilo za strojno in ročno pranje ter drugo perilo s simbolom za »ročno pranje«³. |

| Program Privzeta temperatura Temperaturno območje | Referenčna hitrost ožemanja Razpon hitrosti ožemanja | Največja količina perila | Opis programa (Vrsta perila in stopnja umazanosti) |
|---|---|--------------------------|---|
| <p>Program s paro </p> <p>Program s paro lahko uporabite za zmanjšanje pomečkanosti in neprijetnega vonja perila⁴⁾ perila, ki ga je treba samo osvežiti brez pranja. Vlakna tkanine se zrahljajo in zato je potem likanje lažje. Ko se program zaključi, perilo hitro vzemite iz bobna⁵⁾. Program s paro ne opravi higienskega cikla. Ne nastavite tega programa za naslednje vrste perila:</p> <ul style="list-style-type: none"> • Perilo, ki ni primerno za sušenje v sušilnem stroju. • Perilo z oznako »samo za kemično čiščenje«. | | | |
| <p>Sistem svežega vonja (FreshScent)</p> <p>ELECTROLUX Dišava. Če uporabljate to posebno nežno dišavo, bo perilo dišalo, kot bi bilo ravnokar oprano. Natančno preberite navodila, priložena dišavi. Količino zmanjšajte pri manjših količinah perila. S tipko Time Manager lahko skrajšate trajanje programa za perilo z oznako za pranje pri nizkih temperaturah.</p> <p>NE:</p> <ul style="list-style-type: none"> • Sušite odišavljenega perila v sušilnem stroju. Vonj bo verjetno izginil. • Uporabljajte dišav, ki imajo drugačen namen uporabe, kot je opisan tukaj. • Uporabljajte dišav na novem perilu. Novo perilo lahko vsebuje ostanke sestavin končne obdelave, ki niso združljivi z njimi. <p> Dišava je na voljo v spletni trgovini ELECTROLUX ali pri pooblaščenem trgovcu.</p> | | | |
|  FreshScent | - | 1.0 kg | <p>Bombaž, sintetika, občutljivo perilo. Kratak in nežen program s paro za osvežitev celo zelo občutljivega perila, vključno z zelo občutljivim perilom z bleščicami, čipkami itd. Pri manjši količini perila lahko trajanje programa še dodatno skrajšate s funkcijo Time Manager.</p> <p>⚠ OPOZORILO! Tega programa ne uporabljajte za volno in perilo z oznako samo za kemično čiščenje.</p> |

| Program Privzeta temperatura Temperaturno območje | Referenčna hitrost ožemanja Razpon hitrosti ožemanja | Največja količina perila | Opis programa (Vrsta perila in stopnja umazanosti) |
|---|---|--------------------------|---|
| Čiščenje stroja 60 °C | 1200 obr./min (1200 – 400 obr./min) | - | <p>Program vzdrževanja z vročo vodo za čiščenje in osveževanje bobna ter odstranjevanje ostankov, ki lahko povzročijo nastajanje neprijetnih vonjav. Za najboljše rezultate ta program uporabite enkrat mesečno. Pred zagonom tega programa odstranite vse perilo iz bobna. V razdelek za fazo pranja dozirnika za pralno sredstvo postavite loputo predelka pokončno. V predelek za fazo pranja nalijte skodelico klorovega belila ali čistila za pralne stroje. NE uporabite obeh skupaj.</p> <p> Po čiščenju bobna zaženite dodaten program izpiranja s praznim bobnom in brez pralnega sredstva, da odstranite morebitne ostanke belila.</p> <p>Če ta program nastavite s funkcijo Mode Dry, aparat izvede postopek odstranjevanja kosmov. Oglejte si poglavje »Kosmi v tkanini«.</p> |
| Ožemanje/ Črpanje | 1600 obr./min (1600 – 400 obr./min) | 10.0 kg | Vse tkanine razen volnenih in občutljivih. Za ožemanje perila in črpanje vode iz bobna. |
| Izpiranje | 1600 obr./min (1600 – 400 obr./min) | 10.0 kg | Vse tkanine razen volnenih in zelo občutljivih. Program za izpiranje in ožemanje perila. Privzeto število vrtljajev centrifuge se uporablja za bombažna oblačila. Znižajte število vrtljajev centrifuge glede na vrsto perila. Po potrebi nastavite funkcijo Dodatno izpiranje, da dodate izpiranja. Ob nizkem številu vrtljajev centrifuge naprava izvede nežna izpiranja in kratko ožemanje. |
| Jeans 30 °C 40 °C – Hladno | 1200 obr./min 1200 obr./min – 400 obr./min | 4.0 kg | Oblučila iz denima in perilo iz jerseyja. Običajno umazano. Ta program izvede nežno izpiranje, ki je zasnovano za perilo iz denima in zmanjša obledelost ter ne povzroča nabiranja ostankov praška na vlaknih. |

| Program Privzeta temperatura Temperaturno območje | Referenčna hitrost ožemanja Razpon hitrosti ožemanja | Največja količina perila | Opis programa (Vrsta perila in stopnja umazanosti) |
|---|---|--------------------------|---|
|  Oblačila za aktivnosti na prostem 30 °C 40 °C – Hladno | 1200 obr./min (1200 – 400 obr./min) | 2.0 kg |  Ne uporabljajte mehčalca in se prepričajte, da v predalu za pralno sredstvo ni ostankov mehčalca. Oblačila, ki jih nosite zunaj, tehnična, športna oblačila, vodoodporne in zrako-prepusne jakne, jakne z odstranljivim flisom ali notranjo podlogo.  Če zaženete program pranja in sušenja, faza sušenja deluje tudi kot sredstvo za obnovitev vodoodbojnosti oblačil. Preverite, ali je na etiketi za nego perila navedeno, da je dovoljeno sušenje v sušilnem stroju. |
|  Higiiena 60 °C | 1600 obr./min 1600 obr./min – 400 obr./min | 10.0 kg | Bela bombažna oblačila. Ta visoko učinkovit program pranja v kombinaciji s paro odstrani več kot 99,99 % bakterij in virusov ⁶⁾ ohranja temperature nad 60 °C v celotni fazi pranja; z dodatnim delovanjem na vlakna, zahvaljujoč parni fazi, izboljšana faza izpiranja zagotavlja ustrezno odstranitev ostankov pralnega sredstva in mikroorganizmov. Ta program zagotavlja tudi ustrezno zmanjšanje količine cvetnega prahu/alergenov. |
| Hitro 20' Pranje in sušenje 60' 30 °C 40 °C – 30 °C | 1200 obr./min | 1.0 kg | Program, ki samo za 20 minut opere do 1 kg srjajc iz mešane sintetike . Dodajte fazo sušenja, da si v 60 minutah zagotovite celotno storitev »pranje in sušenje«. |

| Program |  Spin |  -- -- Brez ožemanja |  Funkcij Prewash |  Time Manager |  Pods® |  3s |  3s |  Auto Dry |  Time Dry |  Delay Start |
|---|--|---|---|--|---|--|--|--|--|--|
| Sintetika | ■ | ■ | ■ | ■ | ■ | ■ | ■ | ▲ | ■ | ■ |
| Občutljivo | ■ | ■ | ■ | ■ | ■ | ■ | ■ | ▲ | ■ | ■ |
|  Volna | ■ | ■ | ■ | | | | | ▲ | ■ | ■ |
|  FreshScent | | | | ■ | | | | | | ■ |
| Čiščenje stroja | ■ | ■ | | | | | | | | ■ |
| Ožemanje/ Črpanje | ■ | ■ ²⁾ | | | | | | | | ■ |
| Izpiranje | ■ | ■ | ■ | ■ | | | ■ | | | ■ |
| Jeans | ■ | ■ | ■ | ■ | ■ | ■ | ■ | ■ ¹⁾ | ■ | ■ |
|  Oblečila za aktivnosti na prostem | ■ | ■ | ■ | ■ | ■ | ■ | ■ | ▲ | ■ | ■ |
|  Higiiena | ■ | ■ | ■ | ■ | ■ | ■ | ■ | ■ | ■ | ■ |
| Hitro 20' Pranje in sušenje 60' | | | | | | | ■ | | | ■ |

1) Stopnja Suho za likanje ni na voljo.

2) Če nastavite funkcijo Brez ožemanja, naprava izvede samo črpanje.

▲ = Na voljo je samo stopnja suhosti za v omaro.

Ustrezna pralna sredstva za vsak program

| Program | Univerzalni prašek ¹⁾ | Univerzalno tekoče pralno sredstvo | Tekoče pralno sredstvo za barvasto perilo | Občutljivo volneno perilo | Posebno |
|-----------------------------------|----------------------------------|------------------------------------|---|---------------------------|---------|
| UltraWash 59 min | ▲ | ▲ | ▲ | -- | -- |
| Eco 40-60 | ▲ | ▲ | ▲ | -- | -- |
| Bombaž | ▲ | ▲ | ▲ | -- | -- |
| Sintetika | ▲ | ▲ | ▲ | -- | -- |
| Občutljivo | -- | -- | -- | ▲ | ▲ |
| Volna | -- | -- | -- | ▲ | ▲ |
| Jeans | -- | -- | ▲ | ▲ | ▲ |
| Oblačila za aktivnosti na prostem | -- | -- | -- | ▲ | ▲ |
| Higiena | ▲ | ▲ | -- | -- | ▲ |
| Hitro 20' Pranje in sušenje 60' | -- | ▲ | ▲ | -- | -- |

¹⁾ Pri temperaturah, višjih od 60 °C, je priporočena uporaba praška.

▲ = Priporočeno

-- = Ni priporočeno

8.2 Woolmark Wool Care - modra



- Postopek pranja volne tega stroja so odobrili pri podjetju Woolmark za

pranje volnenih oblačil z oznako za »ročno pranje«, pod pogojem, da so izdelki oprani v skladu z navodili na etiketi oblačila in tistimi, ki jih je izdal proizvajalec tega pralnega stroja. M1361.

- Postopek sušenja volne tega stroja so preizkusili in odobrili pri podjetju Woolmark. Postopek je primeren za sušenje volnenega perila z oznako primernosti za »ročno pranje«, pod pogojem, da je perilo oprano s programom za ročno pranje, ki ga je odobrilo podjetje Woolmark, in posušeno v skladu z navodili, ki jih je izdal proizvajalec. M1224. Woolmarkov simbol je certifikacijska znamka v številnih državah.

8.3 Samodejno sušenje



Začetni časi ciklov za programe s Auto Dry funkcijo so samo ocene, dejanski čas sušenja se lahko nekoliko razlikuje od prikazanega časa.

| Stopnja sušenja | Vrsta tkanine | Količina perila |
|--|--|-----------------|
| Zelo suho Za perilo iz frotirja | Bombaž in posteljnina (kopalni plašči, brisače itd.) | do 6 kg |
| Suho za v omaro Za perilo, ki ga nameravate shraniti | Oblačila iz denima | do 4 kg |
| | Bombaž in posteljnina (kopalni plašči, brisače itd.) | do 6 kg |
| | Sintetično in mešano perilo (jopice, bluže, spodnje perilo, gospodinjsko perilo in posteljnina) | do 4 kg |
| | Občutljivo perilo (perilo iz akrila, viskoze in mešano občutljivo perilo) | do 2 kg |
| | Volnena oblačila (volnene jopice) | do 1 kg |
| | Oblačila za športne dejavnosti na prostem (oblačila, ki jih nosite zunaj, tehnična, športna oblačila, vodoodporne in zrakopustne jakne, shell jakne) | do 2 kg |
| | Oblačila iz denima | do 4 kg |
| Lažje likanje Primerno za likanje | Bombaž in posteljnina (rjuhe, prti, srajce itd.) | do 6 kg |

8.4 Časovna nastavitve sušenja

| Stopnja sušenja | Vrsta tkanine | Količina perila (kg) | Hitrost ožemanja (obr./min) | Priporočeno trajanje (min) | |
|--|--|---|-----------------------------|----------------------------|-----------|
| Zelo suho Za perilo iz fro- tirja | Bombaž in posteljnina (kopalni plašči, brisače itd.) | 6 | 1600 | 245 - 265 | |
| | | 4 | 1600 | 165 - 185 | |
| | | 2 | 1600 | 125 - 135 | |
| | | Oblačila iz denima | 4 | 1200 | 170 - 190 |
| | | 2 | 1200 | 115 - 125 | |
| Suho za v omaro Za perilo, ki ga nameravate shraniti | Bombaž in posteljnina (kopalni plašči, brisače itd.) | 6 | 1600 | 235 - 255 | |
| | | 4 | 1600 | 155 - 175 | |
| | | 2 | 1600 | 115 - 125 | |
| | | Sintetično in mešano perilo (jopice, bluže, spodnje perilo, gospodinjstvo perilo in posteljnina) | 4 | 1200 | 135 - 145 |
| | | 1 | 1200 | 40 - 50 | |
| | Občutljivo (perilo iz akrila, viskoze in mešano občutljivo perilo) | 2 | 1200 | 140 - 160 | |
| | | 1 | 1200 | 70 - 80 | |
| | | Volna (volnene jopice) | 1 | 1200 | 110 - 130 |
| | | Oblačila za športne dejavnosti na prostem (oblačila, ki jih nosite zunaj, tehnična, športna oblačila, vodoodporne in zrakoprepustne jakne, shell jakne) | 2 | 1200 | 140 - 160 |
| | | | 1 | 1200 | 70 - 80 |
| Oblačila iz denima | 4 | 1200 | 160 - 189 | | |
| | 2 | 1200 | 105 - 115 | | |



| Stopnja sušenja | Vrsta tkanine | Količina perila (kg) | Hitrost ožemanja (obr./min) | Priporočeno trajanje (min) |
|---|--|----------------------|-----------------------------|----------------------------|
| Lažje likanje Primerno za likanje | Bombaž in posteljnina (rjuhe, prti, srajce itd.) | 6 | 1600 | 170 - 190 |
| | | 4 | 1600 | 105 - 125 |
| | | 2 | 1600 | 75 - 85 |

9. NASTAVITVE

9.1 Zvočni signali

Ta naprava ima različne zvočne signale, ki se oglasijo:



- Ob vklopu naprave (poseben kratek zvok).
- Ob izklopu naprave (poseben kratek zvok).
- Ob dotiku tipk (klik).
- Ob napačni izbiri (3 kratki zvoki).
- Ob koncu programa (zaporedje zvokov približno dve minuti).
- V primeru napake v delovanju naprave (zaporedje kratkih zvokov približno 5 minut).

Za **vklop/izklop** zvočnih signalov ob zaključku programa se za približno dve sekundi sočasno dotaknite tipk  in . Na prikazovalniku se prikaže Vklop ali Izklop.



Če izklopite zvočne signale, ti še naprej delujejo v primeru napake v delovanju naprave.

10. PRED PRVO UPORABO

1. Prepričajte se, da je na voljo električno napajanje in da je pipa odprta.
2. V predelek za pralno sredstvo, označen z , vlijte dva litra vode. S tem dejanjem aktivirate sistem črpanja.
3. V predelek, označen z , vlijte majhno količino pralnega sredstva.

4. Nastavite in vklopite program za bombaž pri najvišji temperaturi brez perila v bobnu. Na ta način iz bobna in kadi odstranite vso morebitno umazanijo.

11. VSAKODNEVNA UPORABA - SAMO PRANJE



OPOZORILO!

Oglejte si poglavja o varnosti.

11.1 Vklop naprave

1. Vtaknite vtič v vtičnico.

2. Odprite pipo.

3. Nekaj sekund pritisčajte tipko On/Off, da vklopite napravo.

Oglasi se kratek zvočni signal.

11.2 Vstavljanje perila

1. Odprite vrata naprave.

2. Izpraznite žepe in razgrnite oblačila, preden jih daste v napravo.
3. Posamezno perilo dajte v boben. V boben ne dajajte preveč perila.
4. Dobro zaprite vrata.

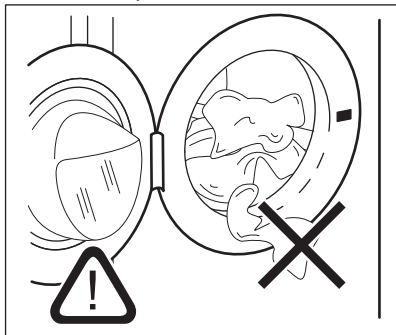

POZOR!

Pazite, da se perilo ne bo ujelo med tesnilo in vrata, da preprečite nevarnost iztekanja vode in poškodbe perila.



Zaradi pranja zelo mastnih madežev se lahko poškodujejo gumijasti deli pralnega stroja.

11.3 Dovajanje pralnega sredstva in dodatkov pri sistemu

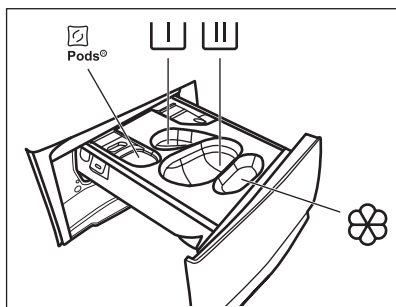

Vedno upoštevajte navodila z embalaže pralnih sredstev, a priporočamo, da ne prekoračite najvišje navedene ravni (**MAX**). Ta količina zagotavlja najboljše rezultate pranja.



Po potrebi po pranju iz predala za pralno sredstvo odstranite ostanke pralnega sredstva.

11.4 Dovajanje pralnega sredstva in dodatkov pri sistemu

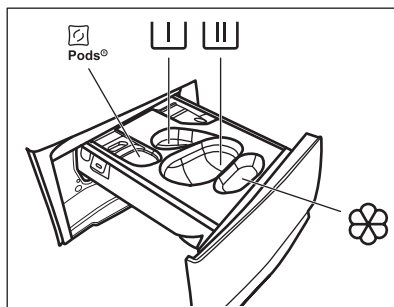

- Predelek za kapsule za pralno sredstvo (največ 2 kapsuli). Kadar uporabljate tablete, se prepričajte, da je funkcija Pods® vklopljena.



- Predelek za predpranje in program namakanja (samo pralno sredstvo v prahu).



- Predelek za fazo pranja (samo pralno sredstvo v prahu).



Pri uporabi tega predelka se prepričajte, da je funkcija Pods® izklopljena.



Če uporabljate tekoče pralno sredstvo, ne pozabite vstaviti posode za tekoče pralno sredstvo .



– Predelek za mehčalec in druga tekoča sredstva (mehčalec, škrob).

MAX - Vedno upoštevajte navodila na embalaži pralnih sredstev, vendar priporočamo, da ne prekoračite najvišje navedene ravni (**MAX**). Ta količina zagotavlja najboljše rezultate pranja.



Po potrebi po pranju iz predala za pralno sredstvo odstranite ostanke pralnega sredstva.

Nadaljujte kot sledi

1. Odprite predal za pralno sredstvo.

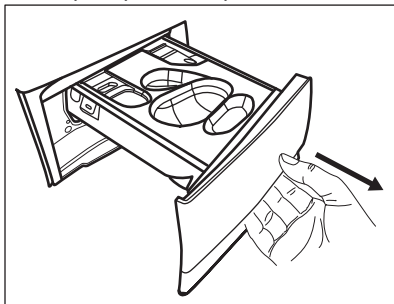

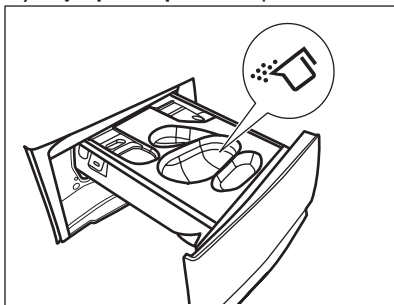

2. Če je nastavljena faza predpranja, dajte pralni prašek v predelek .
3. Za glavno pranje izberite ustrezen predelek glede na vrsto pralnega sredstva:

- a.) Dajte **pralni prašek** v predelek .

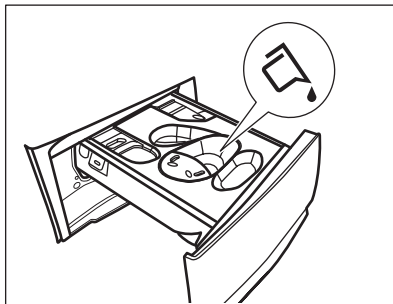
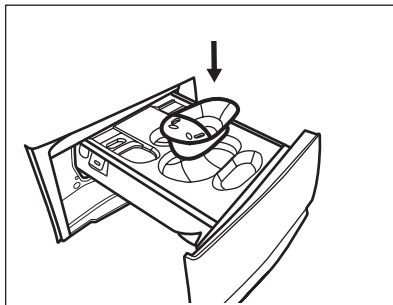

- b.) Po vstavitvi ustrezne posode nalijte **tekoče pralno sredstvo** v isti predelek .



- c.) Vstavite **tablete** v predelek . Prepričajte se, da je funkcija Pods@vklopljena.

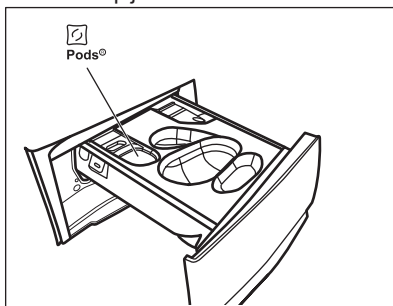

4. V predelek  nalijte mehčalec.
5. Zaprite predal za pralno sredstvo.

11.5 Nastavitev programa

1. Obrnite gumb za izbiro programa, da izberete želeni program pranja. Eco 40-60 je program, na katerega se nanašajo podatki na energijski nalepki.

Zasveti indikator tipke Mode Wash.



Indikator tipke Začetek/Prekinitvev  utripa.

Prikazovalnik prikazuje trajanje programa.

2. Če želite spremeniti temperaturo in/ali število vrtljajev centrifuge, se dotaknite ustrezne tipke.
3. Po potrebi z dotikom ustreznih tipk nastavite eno ali več funkcij. Ustrezni indikatorji zasvetijo, informacije pa se ustrezno spremenijo na prikazovalniku.



i Če izbira **ni mogoča**, se oglasi zvočni signal, na prikazovalniku pa se prikaže
- - - -

11.6 Zagon programa

Dotaknite se tipke Začetek/Prekinitev ▷||, da vklopíte program. Programa ni mogoče zagnati, ko indikator tipke ne sveti in ne utripa (npr. vrata so odprta). Povezani indikator preneha utripati in sveti. Program se zažene, vrata so zaklenjena. Na prikazovalniku se prikaže indikator , indikator  pa kaže na to, da je še vedno možno ustaviti program in dodati perilo.

i Preden se naprava napolni z vodo, lahko kratek čas deluje odtočna črpalka.

11.7 Začetek programa z zamikom



1. Pritiskajte tipko Delay Start , dokler se na prikazovalniku ne prikaže zeleni zamik vklopa.
2. Dotaknite se tipke Začetek/Prekinitev ▷||. Vrata naprave se zaklenejo in začne se odštevanje časa zamika vklopa. Na prikazovalniku se prikaže indikator .

Ko se odštevanje konča, se program samodejno zažene.

Preklic zamika vklopa po začetku odštevanja

Za preklic zamika vklopa:

1. Dotaknite se tipke Začetek/Prekinitev ▷||, da prekinete delovanje naprave. Utripa ustrezeni indikator.

2. Pritiskajte tipko Delay Start , dokler se na prikazovalniku ne prikaže .
3. Ponovno se dotaknite tipke Začetek/Prekinitev ▷||, da takoj zaženete program.

Sprememba zamika vklopa po začetku odštevanja

Za spremembo zamika vklopa:

1. Dotaknite se tipke Začetek/Prekinitev ▷||, da prekinete delovanje naprave. Utripa ustrezeni indikator.
2. Pritiskajte tipko Delay Start , dokler se na prikazovalniku ne prikaže zeleni zamik vklopa.
3. Ponovno se dotaknite tipke Začetek/Prekinitev ▷||, da začnete novo odštevanje.

11.8 Zaznavanje količine perila SensiCare System

i Trajanje programa na prikazovalniku navaja **srednjo/veliko količino perila**.

Po pritisku tipke Začetek/Prekinitev ▷|| indikator največje navedene količine perila ugasne, SensiCare System pa začne z zaznavanjem količine perila:

1. Naprava zazna količino perila v prvih 30 sekundah. Pri programih, kjer je na voljo funkcija Time Manager med to fazo črtice funkcije Time Manager  pod časovnimi števki predvajajo preprosto animacijo. Boben se na kratko obrne.
2. Trajanje programa se da ustrezno prilagoditi in se lahko podaljša ali skrajša. Po nadaljnjih 30 sekundah se začne polnjenje z vodo.

Po koncu zaznavanja količine perila, v **primeru prevelike napolnjenosti bobna**, na prikazovalniku utripa indikator **MAX**:

V tem primeru je mogoče za 30 sekund prekiniti delovanje naprave in odstraniti odvečno perilo.

Ko odstranite odvečno perilo, se dotaknite tipke Začetek/Prekinitvev , da ponovno zaženete program. Fazo SensiCare lahko ponovite do trikrat (oglejte si točko 1).

Pomembno! Če količine perila ne zmanjšate, se program pranja kljub prekomerni napolnjenosti bobna vseeno začne. V tem primeru ni mogoče zagotoviti najboljših rezultatov pranja.



 Približno 20 minut po začetku programa je mogoče ponovno nastaviti čas trajanja glede na zmogljivost perila za vpijanje vode.

 Zaznavanje SensiCare se izvede samo pri celotnih programih pranja in če trajanje programa ni skrajšano s tipko Time Manager.

 SensiCare System ni na voljo pri vseh programih, kot so: Volna, Izpiranje, in programi s kratkimi cikli.

11.9 Prekinitvev programa in spreminjanje funkcij

Med izvajanjem programa lahko spremenite **samo nekatere** funkcije:

1. Dotaknite se tipke Začetek/Prekinitvev . Utripa ustrezni indikator.
2. Spremenite funkcije. Informacije na prikazovalniku se skladno spreminjajo.
3. Ponovno se dotaknite gumba Začetek/Prekinitvev . Program pranja se nadaljuje.



11.10 Preklic trenutnega programa

1. Pritisnite tipko On/Off za preklic programa in izklop naprave.

2. Ponovno pritisnite tipko On/Off za vklop naprave.

 Če se je program SensiCare System zaključil in se je polnjenje z vodo že začelo, se nov program zažene **brez ponovitve funkcije SensiCare System**. Voda in pralno sredstvo se ne izčrmeta, da bi se izognili odpadku. Na prikazovalniku se prikaže najdaljše trajanje programa in to se posodobi približno 20 minut po začetku novega programa.

Za preklic obstaja tudi druga možnost:



1. Obrnite gumb za izbiro programa v položaj  »Ponastavitev«.
2. Počakajte eno sekundo. Na prikazovalniku se prikaže  . Zdaj lahko nastavite nov program pranja.

11.11 Odpiranje vrat – Dodajanje oblačil

Če je ikona  vklopljena, lahko odprete vrata.

 Če sta temperatura in raven vode v bobnu previsoki in/ali se boben še vedno vrti, ne morete odpreti vrat.

Med izvajanjem programa ali zakasnjenege vklopa so vrata naprave zaklenjena. Na prikazovalniku se prikaže indikator .

1. Dotaknite se tipke Začetek/Prekinitvev . Na prikazovalniku ustrezni indikator zaklenjenih vrat ugasne.
2. Odprite vrata naprave. Po potrebi dodajte ali odstranite perilo. Zaprite vrata in se dotaknite gumba Začetek/Prekinitvev . Program ali zakasnen vklop se nadaljuje.

11.12 Konec programa

Ob koncu programa se naprava samodejno izklopi. Oglasijo se zvočni

signali (če so vklopljeni). Na prikazovalniku se prikaže

Indikator tipke Začetek/Prekinitev ugasne.

Vrata se odklenejo, indikator pa ugasne.

1. Pritisnite tipko On/Off za izklop naprave.

Pet minut po koncu programa funkcija varčevanja z energijo samodejno izklopi napravo.

Ob ponovnem vklopu naprave se na prikazovalniku prikaže konec prejšnjega programa. Z obračanjem gumba za izbiro programa nastavite nov program.

2. Iz naprave odstranite perilo.
3. Preverite, ali je boben prazen.
4. Vrata in predal za pralno sredstvo pustite priprta, da preprečite nastajanje plesni in neprijetnih vonjav.

11.13 Izčrpanje vode po koncu cikla

Če ste izbrali program ali funkcijo, ki ne izčrpa vode zadnjega izpiranja, je program končan, toda:

- Časovno področje prikazuje , prikazovalnik pa zaklenjena vrata .
- Indikator tipke Začetek/Prekinitev začne utripati.
- Boben se še vedno obrača v rednih intervalih in na ta način prepreči mečkanje perila.
- Vrata ostanejo zaklenjena.
- Da lahko odprete vrata, morate izčrpati vodo:

1. Po potrebi se dotaknite tipke Spin , da znižate število vrtljajev centrifuge, ki ga predlaga naprava.

2. Pritisnite Začetek/Prekinitev tipko: naprava izčrpa vodo in zažene centrifugo.

Indikator funkcije Zadržano izpiranje izgine.

Če ste izbrali Brez ožemanja , naprava samo izčrpa vodo.

3. Ko je program zaključen in indikator zaklenjenih vrat ugasne, lahko odprete vrata.
4. Nekaj sekund pritiskajte tipko On/Off, da izklopite napravo.

11.14 Funkcija stanja pripravljenosti

Funkcija stanja pripravljenosti samodejno izklopi napravo za zmanjšanje porabe energije v naslednjih primerih:

- Ko naprave ne uporabljate pet minut po tem, ko se ne izvaja noben program. Pritisnite tipko On/Off za ponoven vklop naprave.
- Pet minut od konca programa pranja. Pritisnite tipko On/Off za ponoven vklop naprave.

Na prikazovalniku se prikaže konec zadnjega programa.

Z obračanjem gumba za izbiro programa nastavite nov program.

Če gumb obrnete v položaj »Reset« (Ponastavitev) , se naprava po 30 sekundah samodejno izklopi.

Če nastavite program ali funkcijo, ki se konča z vodo v bobnu, funkcija stanja pripravljenosti **ne izklopi** naprave in vas na ta način opozori, da je treba izčrpati vodo.

12. VSAKODNEVNA UPORABA - PRANJE IN SUŠENJE



OPOZORILO!

Oglejte si poglavja o varnosti.





Ta naprava je samodejni pralno-sušilni stroj.

12.1 Celotni program pranja in sušenja





Programi nesamodejnega pranja in sušenja

Pri nekaterih programih pranja lahko kombinirate Mode Wash in Mode Dry za zagon celotnega programa pranja in sušenja.

Nadaljujte kot sledi:

1. Ko napolnite stroj s perilom in dodate pralno sredstvo, nekaj sekund pritisčajte tipko On/Off, da vklopite napravo.
2. Stroj polnite s po enim kosom naenkrat.
3. Dajte detergent in dodatke v ustrezni predelek.
4. Gumb za izbiro programa obrnite na zeleni program pranja. Naprava se privzeto nastavi na način pranja, indikator tipke Mode Wash pa sveti. Prikazovalnik kaže privzeto temperaturo in ožemanje. Po potrebi vrednost spremenite glede na vaše perilo. Na prikazovalniku se prikaže tudi največja priporočena količina perila za fazo pranja.
5. Nastavite zelene funkcije, če so na voljo.
6. Če želite vklopiti tudi funkcijo sušenja, tapnite tipko Mode Dry. Svetila indikatorja tipk Mode Wash in Mode Dry. Na prikazovalniku se prikažeta indikatorja  in . Na prikazovalniku se prikaže tudi največja priporočena količina perila za program pranja in sušenja (npr. 6 kg za bombaž).



12.2 Pranje in sušenje - Samodejne stopnje

1. Pritisčajte tipko Auto Dry , dokler se na prikazovalniku ne prikaže potrebna stopnja sušenja. Indikatorji na prikazovalniku ustrezno zasvetijo:
 - a.  **Suho za likanje:** za bombažno perilo
 - b.  **Suho za v omaro:** za bombažno in sintetično perilo
 - c.  **Zelo suho:** za bombažno perilo.



Časovna vrednost na prikazovalniku predstavlja trajanje obeh ciklov, pranja in sušenja, izračunanih na podlagi privzete količine perila.



Če želite dobro posušiti perilo z manjšo porabo energije in v krajšem času, naprava ne dovoli nastaviti prenizkega števila vrtljajev centrifuge za perilo, ki ga nameravate prati in sušiti.

2. Dotaknite se tipke Začetek/Prekinitev , da vklopite program. Začne se preverjanje količine perila SensiCare. Na prikazovalniku zasveti indikator zaklenjenih vrat . Na prikazovalniku se prikaže tudi preostali čas programa.

12.3 Trajanje pranja in sušenja.



1. Pritisčajte tipko Time Dry , da nastavite zeleno časovno vrednost (oglejte si razpredelnico »Sušenje z nastavljenim časom« v poglavju »Programi«). Indikator stopnje sušenja  ugasne in zasveti indikator .

Z vsakim pritiskom te tipke se časovna vrednost podaljša za pet minut. Na prikazovalniku se prikaže nova nastavljena časovna vrednost.

2. Dotaknite se tipke Začetek/Prekinitev , da vklopite program. Začne se preverjanje količine perila SensiCare.

Na prikazovalniku zasveti indikator zaklenjenih vrat . Na prikazovalniku se prikaže tudi preostali čas programa.

12.4 Ob koncu programa sušenja

- Naprava se samodejno ustavi.
- Oglasijo se zvočni signali (če so vklopljeni).
- Na prikazovalniku zasveti .
- Indikator tipke Začetek/Prekinitiv  ugasne. Indikator zaklenjenih vrat  ugasne. Naprava še približno 30 minut ali dlje deluje s fazo za zaščito proti mečkanju, če je bila nastavljena funkcija za zaščito proti mečkanju. Faza za zaščito proti mečkanju zmanjša mečkanje.

Perilo lahko odstranite pred zaključkom faze za zaščito proti mečkanju. Za boljše rezultate priporočamo, da perilo odstranite, ko je faza skoraj zaključena ali zaključena. Indikator  še naprej sveti.

- Nekaj sekund pritisčajte tipko On/Off, da izklopite napravo.

 Nekaj minut po koncu programa funkcija varčevanja z energijo samodejno izklopi napravo.

1. Vzemite perilo iz stroja.
2. Prepričajte se, da je boben prazen.

 Po sušenju očistite boben, tesnilo in notranjost vrat z mokro krpo.

13. VSAKODNEVNA UPORABA - SAMO SUŠENJE



OPOZORILO!
Oglejte si poglavja o varnosti.





Ta naprava je samodejni pralno-sušilni stroj.







Če želite pri sušenju velike količine perila dobre rezultate, preverite, da perilo ni zvito in da je enakomerno porazdeljeno po bobnu.

13.1 Priprava na sušenje

1. Nekaj sekund pritisčajte tipko On/Off, da vklopite napravo.
2. Stroj polnite s po enim kosom naenkrat.
3. Gumb za izbiro programa zavrtite na program, ki je primeren za sušenje perila. Naprava privzeto deluje samo v načinu pranja, indikator gumba Mode Wash pa sveti.
4. Dvakrat tapnite gumb Mode Dry, da opravite samo sušenje. Zasveti indikator gumba Mode Dry, indikator gumba Mode Wash pa ugasne. Na prikazovalniku se prikažeta indikatorja  in , indikator  se ugasne.

13.2 Sušenje - Samodejne stopnje



1. Pritisčajte tipko Auto Dry , dokler se na prikazovalniku ne prikaže potrebna stopnja sušenja. Indikatorji na prikazovalniku ustrezno zasvetijo:
 - a.  **Suho za likanje:** za bombažna oblačila.
 - b.  **Suho za v omaro:** za bombažna in sintetična oblačila.
 - c.  **Zelo suho:** za bombažna oblačila.

Prikazovalnik prikazuje čas trajanja programa sušenja.

2. Dotaknite se tipke Začetek/Prekinitiv , da vklopite program.

Na prikazovalniku zasveti indikator zaklenjenih vrat . Na prikazovalniku se prikaže tudi preostali čas programa.

13.3 Sušenje z nastavljenim časom

1. Pritiskajte tipko Time Dry , da nastavite zeleno časovno vrednost (oglejte si razpredelnico »Sušenje z nastavljenim časom« v poglavju »Programi«). Indikator stopnje sušenja  ugasne in zasveti indikator .



Z vsakim pritiskom te tipke se časovna vrednost podaljša za pet minut. Na prikazovalniku se prikaže nova nastavljena časovna vrednost.

2. Dotaknite se Začetek/Prekinitev , da zaženete program.

Na prikazovalniku zasveti indikator zaklenjenih vrat .

Na prikazovalniku se prikaže tudi preostali čas programa.

13.4 Ob koncu programa sušenja

- Naprava se samodejno ustavi.
- Oglasijo se zvočni signali (če so vklopljeni).
- Na prikazovalniku zasveti .
- Indikator tipke Začetek/Prekinitev  ugasne. Indikator zaklenjenih vrat  ugasne.

Naprava še približno 30 minut ali dlje deluje s fazo za zaščito proti mečkanju, če je bila nastavljena funkcija za zaščito proti mečkanju. Faza za zaščito proti mečkanju zmanjša mečkanje.

Perilo lahko odstranite pred zaključkom faze za zaščito proti mečkanju. Za boljše rezultate priporočamo, da perilo odstranite, ko je faza skoraj zaključena ali

zaključena. Indikator  še naprej sveti.

- Nekaj sekund pritiskajte tipko On/Off, da izklopite napravo.

 Nekaj minut po koncu programa funkcija varčevanja z energijo samodejno izklopi napravo.

1. Vzemite perilo iz stroja.
2. Prepričajte se, da je boben prazen.

 Po sušenju očistite boben, tesnilo in notranjost vrat z mokro krpo.

14. KOSMI V TEKSTILU

Med fazo pranja in/ali sušenja lahko nekatere vrste tkanin (goba, volna, puloverji) spustijo kosme.

Odpadli kosmi se lahko oprimejo perila med naslednjim programom.



Verjetnost za to neprijetnost se še poveča pri tehničnih tkaninah.

Za preprečevanje kosmov v perilu priporočamo:

- da ne perete temnih oblačil po tem, ko operete in posušite svetle barvne tkanine (brisače, volno, puloverje) in obratno,
- da sušite te vrste tkanin na zraku, ko jih perete prvič,
- da očistite filter na odtoku.

- Po sušenju očistite boben, tesnilo in notranjost vrat z mokro krpo.

Za odstranjevanje kosmov v bobnu nastavite poseben program:

- Izpraznite boben.
- Očistite boben in tesnilo vrat z mokro krpo.
- Skupaj nastavite program Čiščenje stroja in Mode Dry , da vklopite postopek odstranjevanja kosmov.
- Dotaknite se tipke Začetek/Prekinitev , da vklopite program.

 Če napravo uporabljate pogosto, redno zaganjajte program čiščenja.

15. NAMIGI IN NASVETI



OPOZORILO!

Oglejte si poglavja o varnosti.

15.1 Vstavljanje perila

- Perilo razdelite na: belo, barvno, sintetično, občutljivo in volneno.
- Upoštevajte navodila za pranje, ki se nahajajo na etiketah za vzdrževanje perila.
- Belega in barvnega perila ne perite skupaj.
- Nekatero barvno perilo se pri prvem pranju razbarva. Priporočamo, da ga prvih nekaj pranj perete ločeno.
- Večslojno, volneno perilo in perilo s poslikavami obrnite z notranjo stranjo navzven.
- Predhodno poskrbite za trdovratne madeže.
- Trdovratne madeže odstranite s posebnim pralnim sredstvom.
- Bodite previdni z zavesami. Snemite kaveljčke in dajte zavese v pralno vrečo ali prevleko za blazino.
- Zelo majhna količina perila lahko povzroči težave z uravnoteženostjo pri centrifugi, kar vodi do prekomernih tresljajev. Če pride do tega:
 - a. prekinite program in odprite vrata (oglejte si poglavje »Vsakodnevna uporaba«),
 - b. ročno porazdelite perilo, tako da bodo kosi perila enakomerno porazdeljeni po kadi,
 - c. pritisnite tipko Začetek/ Prekinitev. Centrifuga se nadaljuje.
- Zapnite gumbje na prevlekah za blazine, zadrge, sponke in kaveljčke. Zapnite pasove, zavežite vrvice, vezalke, trakove in vse druge ohlapne predmete.
- Ne perite nezarobljenega ali strganega perila. Za pranje majhnih predmetov (kosov perila) in/ali občutljivega perila (npr. nedrčkov z lokom, pasov, hlačnih nogavic, vezalk, trakov itd.) uporabite pralno vrečo.

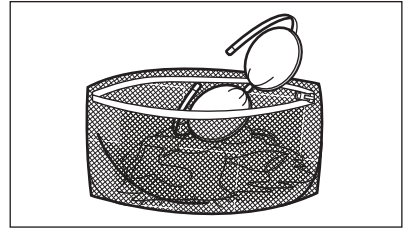

- Izpraznite žepo in razgrnite oblačila.

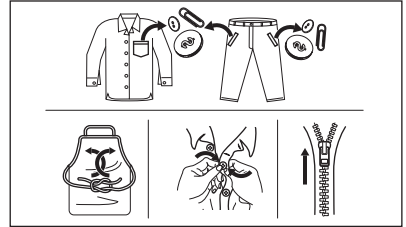

15.2 Trdovratni madeži

Za nekatere madeže voda in pralno sredstvo nista dovolj.

Priporočamo, da te madeže odstranite, preden daste perilo v napravo.

Na voljo so posebna sredstva za odstranjevanje madežev. Uporabite posebno sredstvo za odstranjevanje madežev, ki je primerno za vrsto madeža in tkanine.

Sredstva za odstranjevanje madežev ne pršite po oblačilih v bližini naprave, ker razjeda plastične dele.



15.3 Vrsta in količina pralnega sredstva

Izbira pralnega sredstva in uporaba prave količine vplivata na učinkovitost pranja, zmanjšujeta pa tudi odpadke in pomagata varovati okolje:

- Uporabljajte samo pralna in druga sredstva, ki so posebej namenjena pranju v pralnem stroju. Najprej upoštevajte naslednja splošna pravila:
 - pralne praške (tudi tablete in enoodmerna pralna sredstva) za vse vrste tkanin, razen občutljivih. Za belo perilo in razkuževanje perila uporabljajte pralni prašek, ki vsebuje belilo,
 - tekoča pralna sredstva (tudi enoodmerna pralna sredstva), po možnosti za programe pranja pri nižjih temperaturah (največ 60 °C) za vse vrste tkanin ali posebna sredstva samo za volno.
- Izbira in količina pralnega sredstva sta odvisni od: vrste tkanine (občutljivo perilo, volneno perilo, bombaž itd.), barve oblačil, teže perila, stopnje umazanosti, temperature pranja in trdote vode.
- Upoštevajte navodila z embalaže pralnih ali drugih sredstev in pazite, da ne prekoračite najvišje navedene ravni (**MAX**).
- Ne mešajte različnih vrst pralnih sredstev.
- Uporabite manj pomivalnega sredstva, če:
 - perete majhno količino perila,
 - je perilo malo umazano,
 - se pralno sredstvo med pranjem zelo peni.

Premajhna količina pralnega sredstva lahko povzroči naslednje:

- nezadovoljive rezultate pranja,
- posivitev perila,
- mastna oblačila,
- plesen v napravi.

Prevelika količina pralnega sredstva lahko povzroči naslednje:

- penjenje,
- slabši učinek pranja,
- slabše izpiranje,
- večji negativni vpliv na okolje.

15.4 Namigi za ekološko pranje

Za prihranek vode, energije in pomoč pri zaščiti okolja, vam priporočamo da sledite naslednjim korakom:

- **Običajno umazano perilo** lahko perete **brez predpranja** in tako

prihranite pralno sredstvo, vodo in čas (s tem varujete tudi okolje!).

- Če napravo napolnite z **največjo količino perila, ki je navedena za vsak program, zmanjšate porabo energije in porabo vode.**
- Z ustrežno predhodno obdelavo lahko odstranite madeže in določeno stopnjo umazanije; perilo lahko nato operete pri nižji temperaturi.
- Nastavite **najvišje število vrtljajev centrifuge** za izbrani program za varčevanje z energijo med fazo sušenja!

15.5 Trdota vode

Če je voda na vašem območju trda oz. srednje trda, vam priporočamo, da uporabite mehčalec vode za pralne stroje.

Na območjih z mehko vodo ni treba uporabljati mehčalca vode.

Za informacije o trdoti vode v vašem kraju se obrnite na krajevno vodovodno podjetje.

Uporabite pravo količino sredstva za mehčanje vode. Upoštevajte navodila z embalaže izdelka.

15.6 Priprava programa sušenja

- Odprite pipo.
- Preverite, ali je cev za odvod vode priključena pravilno. Za dodatne informacije si oglejte poglavje za namestitvev.
- Za največjo količino perila pri programih sušenja si oglejte razpredelnico programov sušenja.

15.7 Perilo, ki ni primerno za sušenje





Programa sušenja ne nastavljajte za naslednje vrste perila:

- Sintetične zavese.
- Oblačila s kovinskimi dodatki.
- Najlonske nogavice.
- Prešite odeje.
- Posteljna pregrinjala.
- Odeje.
- Anorake.
- Spalne vreče.

- Tkanine, ki vsebujejo ostanke razpršilcev za lase, odstranjevalcev laka za nohte ali podobnih snovi.
- Izdelke iz penaste gume ali podobnih materialov.

15.8 Etikete na oblačilih

Ko sušite perilo, upoštevajte oznake na etiketah proizvajalca:

-  = Perilo lahko sušite v sušilnem stroju.
-  = Sušenje poteka pri visoki temperaturi.
-  = Sušenje poteka pri nižji temperaturi.
-  = Perila ne smete sušiti v sušilnem stroju.

15.9 Trajanje programa sušenja

Čas sušenja se lahko spremeni glede na:

- število vrtljajev zadnjega ožemanja,
- stopnjo suhosti,
- vrsto perila,
- težo perila.

15.10 Dodatno sušenje

Če je perilo po zaključku programa sušenja še vedno vlažno, ponovno nastavite kratek program sušenja.



OPOZORILO!
Da bi preprečili zmečkanost in krčenje perila, tega ne posušite preveč.

15.11 Splošni nasveti

Oglejte si razpredelnico »Programi sušenja« in poiščite **povprečne** čase sušenja.

Izkušnje vam bodo pomagale bolje posušiti perilo. Zabeležite čase trajanja programov, ki ste jih že izvedli.

Za preprečitev statične elektrike ob koncu sušenja:

1. Pri programu pranja uporabite mehčalec.
2. Uporabite poseben mehčalec za sušilne stroje.

Ob koncu programa sušenja perilo takoj vzemite iz stroja.

16. VZDRŽEVANJE IN ČIŠČENJE



OPOZORILO!
Oglejte si poglavja o varnosti.

16.1 Razpored občasnega čiščenja

Občasno čiščenje pomaga podaljšati življenjsko dobo naprave.

Po koncu vsakega programa naj ostanejo vrata in predal za pralno sredstvo malo priprta, da omogočite kroženje zraka in posušite notranjost naprave: s tem boste preprečili nastanek plesni in neprijetnih vonjav.

Če naprave ne uporabljate dalj časa: zaprite pipo in odklopite napravo.

Orientacijski razpored občasnega čiščenja:

| | |
|-------------------------------------|-------------------------------|
| Odstr. vodnega kamna | Dvakrat letno |
| Vzdrževalno pranje | Enkrat mesečno |
| Čiščenje tesnila vrat | Vsaka dva meseca |
| Čiščenje bobna | Vsaka dva meseca |
| Odstranjevanje kosmov iz bobna | Dvakrat mesečno ¹⁾ |
| Čiščenje predala za pralno sredstvo | Vsaka dva meseca |

| | |
|--|---------------|
| Čiščenje filtra odtočne črpalke | Dvakrat letno |
| Čiščenje filtra v cevi za dovod vode in filtra v ventilu | Dvakrat letno |

1) Oglejte si poglavje »Kosmi v perilu«.

V naslednjih odstavkih je razloženo, kako morate čistiti vsak del.

16.2 Odstranjevanje tujkov

- i** Pred zagonom programa preverite, ali so vsi žepi prazni in ohlapni predmeti zapeti. Preberite si »Polnjenje stroja« v poglavju »Namigi in nasveti«.

Odstranite vse tujke (kot so kovinske sponke, gumbi, kovanci itd.), ki jih morda najdete za tesnilom vrat, v filterih in bobnu. Preberite si odstavke »Tesnilo vrat z zbiralnim utorom«, »Čiščenje bobna«, »Čiščenje odtočne črpalke« in »Čiščenje filtra v cevi za dovod vode in filtra v ventilu«. Po potrebi se obrnite na pooblaščen servisni center.

16.3 Čiščenje zunanjih površin

Napravo čistite le z blagim milom in toplo vodo. Povsem posušite vse površine. Ne uporabljajte grobih gobic ali abrazivnih materialov.

- ! POZOR!**
Ne uporabljajte alkohola, topil ali kemičnih izdelkov.

- ! POZOR!**
Kovinskih površin ne čistite s čistili na osnovi klora.

16.4 Odstr. vodnega kamna

- i** Če je voda na vašem območju trda oz. srednje trda, vam priporočamo, da uporabite mehčalec vode za pralne stroje.

Redno pregledujte boben, da preverite morebitno prisotnost vodnega kamna.

Običajna pralna sredstva že vsebujejo sredstva za mehčanje vode, vendar priporočamo, da zaženete program s praznim bobnom in sredstvom za odstranjevanje vodnega kamna.

- i** Vedno upoštevajte navodila na embalaži izdelka.

16.5 Vzdrževalno pranje

Ponavljajoča in dolgotrajna uporaba programov z nizko temperaturo lahko povzroči kopičenje pralnega sredstva, ostankov kosmov in rast bakterij v bobnu in kadi. Zaradi tega lahko nastanejo neprijetne vonjave in plesen. Če želite odstraniti te ostanke in očistiti notranjost naprave, redno izvajajte vzdrževalno pranje (vsaj enkrat na mesec).

- i** Oglejte si razdelek »Čiščenje bobna«.

16.6 Tesnilo vrat z zbiralnim utorom

Ta naprava ima **samočistilni odtočni sistem**, ki lahka vlakna, odpadla z oblačil, odpadkne z vodo. Redno pregledujte tesnilo. Kovance, gumbe in druge majhne predmete lahko odstranite ob koncu programa.

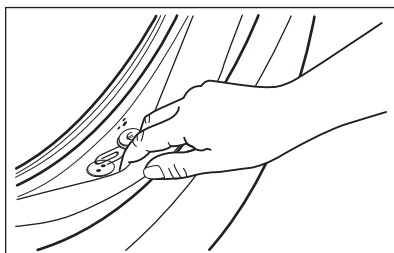

Po potrebi ga očistite s čistilnim sredstvom, ki vsebuje amonijak, ne da bi opraskali površino tesnila.

- i** Vedno upoštevajte navodila na embalaži izdelka.

Preverite in odstranite vse predmete (če so), ki se lahko ujamejo v pregib.

Pazite, da med vrati in gumijastim tesnilom vrat ne ostane noben kos perila.

Z vlažno krpo obrišite vso umazanijo ali ostanke vode, ki so ostali v tesnilu vrat po zaključku programa.

16.7 Čiščenje bobna

Redno pregledujte boben, da preprečite neželene usedline.

Zaradi zarjavelih tujkov v bobnu ali prisotnosti železa v vodi lahko pride do kopičenja rje v bobnu

Očistite boben s posebnim čistilom za nerjavno jeklo.

- i** Vedno upoštevajte navodila na embalaži izdelka. Bobna ne čistite s sredstvi za odstranjevanje vodnega kamna, ki vsebujejo kisline, ali čistili, ki vsebujejo klor, jeklenimi gobicami ali jekleno volno

Za temeljito čiščenje:

1. Iz bobna odstranite vse perilo.
2. Zaženite program Čiščenje stroja. Za dodatne podrobnosti si oglejte tabelo programov pranja.
3. V prazen boben natresite majhno količino praška, da izperete morebitne ostanke.

- i** Občasno se lahko ob koncu programa na prikazovalniku prikaže ikona . To je priporočilo za »čiščenje bobna«. Po čiščenju bobna ikon izgine.

16.8 Čiščenje predala za pralno sredstvo

Za preprečitev morebitnih ostankov praška ali strjenega mehčalca in/ali tvorbe plesni v predalu za pralno sredstvo občasno opravite naslednji postopek čiščenja:

1. Odprite predal za pralno sredstvo. Pritisnite jeziček navzdol, kot prikazuje slika, in ga izvlecite.

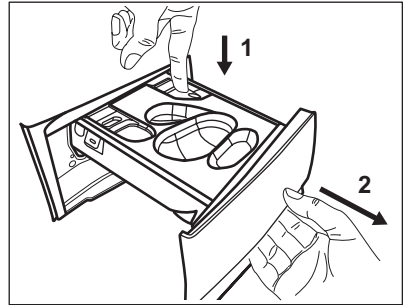

2. Odstranite posodo za tekoče pralno sredstvo, če je vstavljeno.

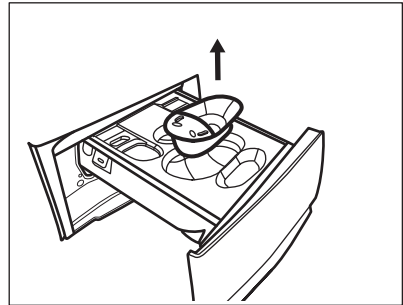

3. Dvignite zgornji pokrov predalov, da ga odstranite.

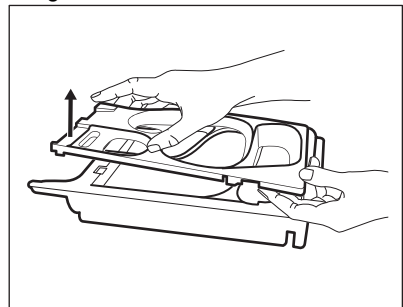

4. Predal za pralno sredstvo in morebitne vložke operite pod tekočo vodo.

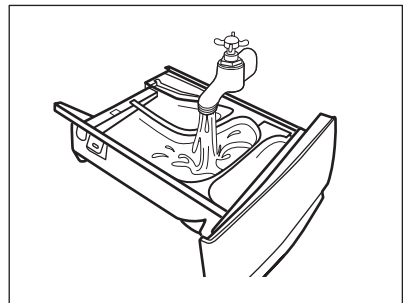

5.  **POZOR!**
Ne uporabljajte ostrih
ali kovinskih ščetk in
gobic.

Prepričajte se, da so z zgornjega in
spodnjega dela odprtine odstranjeni
vsi ostanki pralnega sredstva.
Odprtino očistite z majhno ščetko.

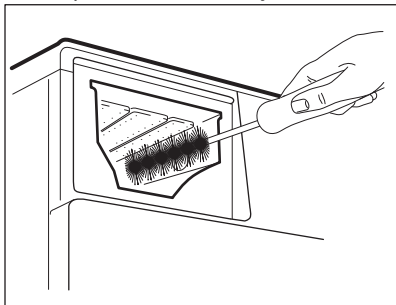

6. Predal obrnite na glavo in odprite
spodnji pokrov, kot je prikazano na
sliki.

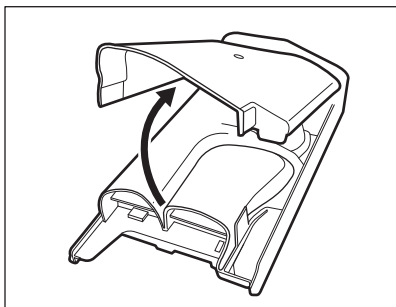

7. Poskrbite, da boste s podajalnika
odstranili vse ostanke pralnega
sredstva. Uporabite samo mehke
vlažne krpe.
8. Namestite nazaj spodnji pokrov, tako
da poravnate odprtine z zatiči na
predalu, kot je prikazano na sliki.
Zaprte tako, da zaslišite »klik«.

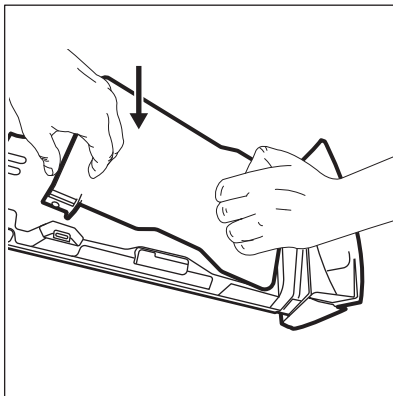

-  **POZOR!**
Pritisnite spodnji pokrov,
kot je prikazano na sliki.
Prepričajte se, da je
pravilno zaprt.

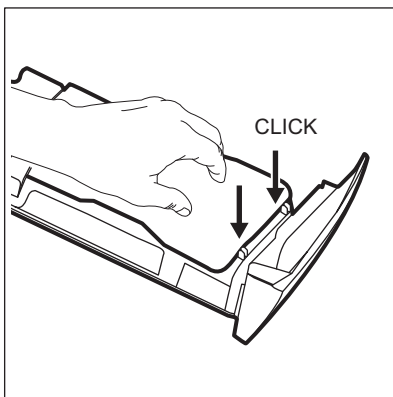

9. Ponovno namestite predal na
naslednji način:
- Namestite spodnji pokrov in
pritisnite, da zaslišite »klik«.
 - Namestite spodnji pokrov in
pritisnite, da zaslišite »klik«.
 - Po potrebi vstavite posodo za
tekoče pralno sredstvo.
10. Predal za pralno sredstvo vstavite v
vodila in ga zaprite. Zaženite
program izpiranja brez perila v
bobnu.

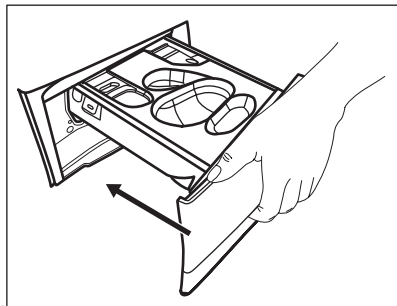

16.9 Čiščenje odtočne črpalke



OPOZORILO!

Iztaknite omrežni vtič iz vtičnice.



Redno pregledujte filter odtočne črpalke in poskrbite, da bo čist.

Odtočno črpalko očistite, če:

- Naprava ne izčrpa vode.
- Se bobnen obraba.
- Naprava povzroča neobičajen hrup zaradi zamašitve odtočne črpalke.
- Se na prikazovalniku izpiše opozorilna koda **E20**.



OPOZORILO!

- Filtra ne odstranjajte med delovanjem naprave.
- Črpalke ne čistite, če je voda v napravi vroča. Počakajte, da se voda ohladi.

Črpalco očistite na naslednji način:

1. Odprite pokrov črpalke.

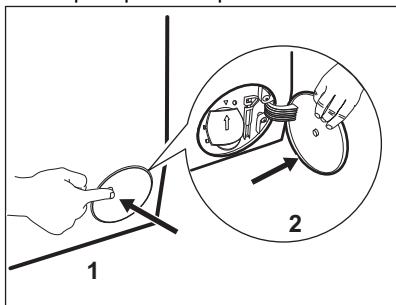

2. Pod dostop do odtočne črpalke postavite ustrezno posodo za zbiranje iztekajoče vode.
3. Izvlecite žleb navzdol. V bližini imejte krpo za brisanje vode, ki bo iztekla ob odstranitvi filtra.

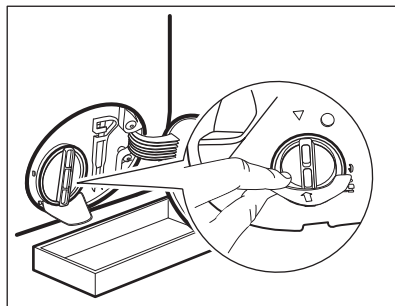

4. Obrnite filter za 180 stopinj v nasprotni smeri urnega kazalca, da ga odprete, a ne odstranite. Pustite, da voda izteče.

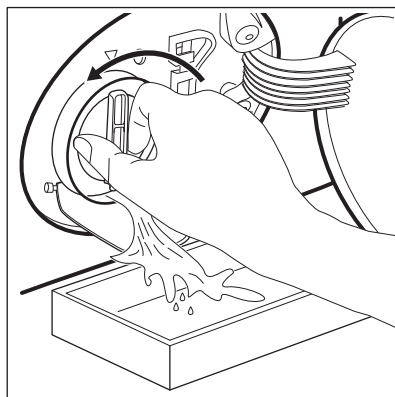

5. Ko je posoda polna vode, filter obrnite nazaj in izpraznite posodo.
6. Ponavljajte koraka 4 in 5, dokler voda ne preneha iztekati.
7. Obrnite filter v nasprotni smeri urnega kazalca in ga odstranite.

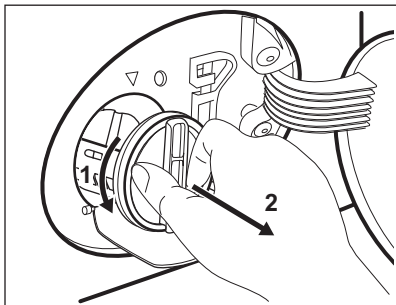

8. Po potrebi iz odprtine filtra odstranite kosme in predmete.
9. Preverite, ali se rotor črpalke lahko vrti. Če se ne vrti, se obrnite na pooblaščen servisni center.

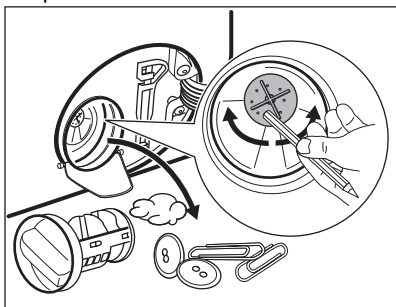

10. Filter očistite pod tekočo vodo.

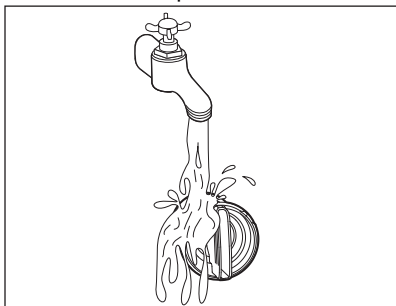

11. Filter z obračanjem v smeri urnega kazalca namestite nazaj v posebna vodila. Filter morate priviti pravilno, da preprečite iztekanja.

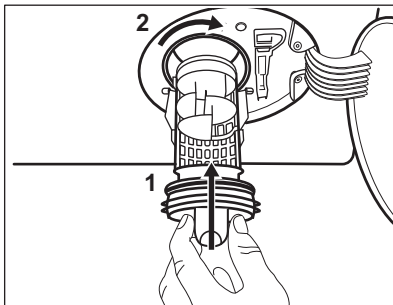

12. Zaprite pokrov črpalke.

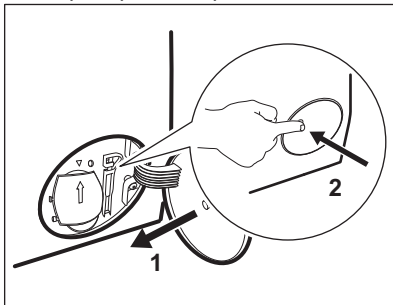

Ko vodo izčrpate s pomočjo postopka za črpanje v sili, morate znova vklopiti odtočni sistem:

- a. V predelek za glavno pranje predala za pralno sredstvo vlijete 2 litra vode.
- b. Zaženite program za črpanje vode.

16.10 Čiščenje cevi za dovod vode in filtrov ventilov

1.

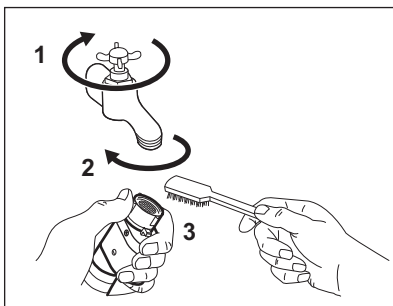

2.

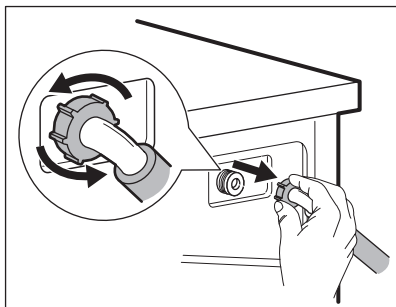

3.

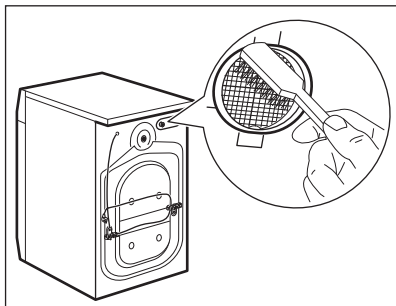

4.

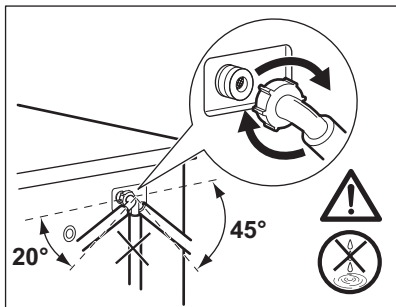

16.11 Črpanje v sili

Če naprava ne more izčrpati vode, opravite isti postopek, ki je opisan v odstavku »Čiščenje odtočne črpalke«. Po potrebi očistite črpalke.

Ko vodo izčrpate s pomočjo postopka za črpanje v sili, morate znova vklopiti odtočni sistem:

1. V predelek za glavno pranje predala za pralno sredstvo vlijte dva litra vode.
2. Vklopite program, da naprava izčrpa vodo.

16.12 Zaščita pred zmrzaljo

Če je naprava nameščena na mestu, kjer je lahko temperatura okrog 0 °C ali pade pod ničlo, odstranite preostalo vodo iz cevi za dovod vode in odtočne črpalke.

1. Iztaknite vtič iz omrežne vtičnice.
2. Zaprite pipo.
3. Konca cevi za dovod vode položite v posodo in pustite, da voda odteče iz cevi.
4. Izpraznite odtočno črpalke. Oglejte si postopek za črpanje v sili.
5. Ko je odtočna črpalke prazna, znova namestite cev za dovod vode.



OPOZORILO!

Pred ponovno uporabo naprave se prepričajte, da je temperatura višja od 0 °C. Proizvajalec ni odgovoren za škodo, nastalo zaradi nizkih temperatur.

17. ODPRAVLJANJE TEŽAV



OPOZORILO!

Oglejte si poglavja o varnosti.

17.1 Opozorilne kode in možne okvare

Naprava se med uporabo ne zažene ali zaustavi. Najprej poskusite najti rešitev težave (oglejte si razpredelnice).



OPOZORILO!

Pred kakršnimi koli preverjanji izklopite napravo.

Pri nekaterih težavah se na prikazovalniku prikaže šifra alarma, in bo morda lučka v gumbu Začetek/Prekinitev  gorela:



Če je naprava preveč napolnjena, iz bobna odstranite nekaj oblačil in/ali sočasno pritisčajte vrata in tipko Začetek/Prekinitev, dokler indikator  ne neha utripati (oglejte si spodnjo sliko).

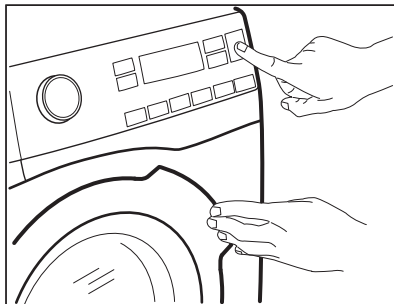

| Težava | Možna rešitev |
|--|--|
| E 10 Naprava se z vodo ne napolni pravilno. | <ul style="list-style-type: none"> • Preverite, ali je pipa odprta. • Prepričajte se, da tlak v vodovodnem omrežju ni prenizek. Za te podatke se obrnite na lokalno komunalno podjetje. • Prepričajte se, da pipa ni zamašena. • Prepričajte se, da cev za dovod vode ni prepognjena, poškodovana ali ukrivljena. • Prepričajte se, da je dovodna vodovodna cev ustrezno priključena. • Prepričajte se, da filter na dovodni cevi in filter na ventilu nista zamašena. Oglejte si »Vzdrževanje in čiščenje«. • Prepričajte se, da filter na dovodni cevi in filter na ventilu nista zamašena. Oglejte si »Vzdrževanje in čiščenje«. |
| E 20 Naprava ne izčrpa vode. | <ul style="list-style-type: none"> • Prepričajte se, da sifon umivalnika ni zamašen. • Prepričajte se, da cev za odvod vode ni prepognjena ali ukrivljena. • Prepričajte se, da odtočni filter ni zamašen. Filter po potrebi očistite. Oglejte si »Vzdrževanje in čiščenje«. • Prepričajte se, da je cev za odvod vode ustrezno priključena. • Nastavite program črpanja, če ste nastavili program brez faze črpanja. • Nastavite program črpanja, če ste nastavili funkcijo, ki se zaključí z vodo v kadi. |
| E 40 Vrata naprave so odprta ali niso pravilno zaprta. | <ul style="list-style-type: none"> • Prepričajte se, da so vrata dobro zaprta. |

| | |
|--|--|
| E91 Notranja napaka. Ni komunikacije med elektronskimi elementi naprave. | <ul style="list-style-type: none"> • Program se ni zaključil pravilno ali pa se je naprava pre-zgodaj ustavila. Napravo izklopite in jo ponovno vklopite. • Če se ponovno prikaže opozorilna koda, se obrnite na pooblaščen servisni center. |
| EFO Vklapljen je zaščitni sistem za zaporo vode. | <ul style="list-style-type: none"> • Izključite napravo in zaprite pipo. Obrnite se na pooblaščen servisni center. |

Če se na prikazovalniku prikažejo druge opozorilne kode, izklopite in vklopite napravo. Če se težava nadaljuje, se obrnite na pooblaščen servisni center.

V primeru različnih težav z napravo preglejte spodnjo razpredelnico glede možnih rešitev.

| Težava | Možna rešitev |
|---|--|
| Program se ne zažene. | <ul style="list-style-type: none"> • Poskrbite, da je vtič vključen v omrežno vtičnico. • Poskrbite, da so vrata naprave zaprta. • Poskrbite, da nobena varovalka v omarici z varovalkami ni poškodovana. • Morate se dotakniti Začetek/Prekinitev . • Če je nastavljen zamik vklopa, nastavitev prekličite ali počakajte, da se odštevanje konča. • Izklopite funkcijo Varovalo za otroke, če je vklopljena. • Preverite položaj gumba pri izbranem programu. |
| Naprava se napolni z vodo in jo takoj izčrpa. | <ul style="list-style-type: none"> • Poskrbite, da bo loputa v pravem položaju. Cev je morda nameščena prenizko. Oglejte si »Navodila za namestitev«. |
| Centrifuga ne deluje ali pa pranje traja dlje kot običajno. | <ul style="list-style-type: none"> • Nastavite program ožemanja. • Prepričajte se, da odtočni filter ni zamašen. Filter po potrebi očistite. Oglejte si »Vzdrževanje in čiščenje«. • Ročno prilagodite kose v kadi in znova zaženite fazo ožemanja. Problem je lahko posledica neustreznega ravnovesja. |
| Na tleh je voda. | <ul style="list-style-type: none"> • Prepričajte se, da so priključki vodovodnih cevi tesno priti in da iz njih ne izteka voda. • Poskrbite, da na cevi za dovod in cevi za odvod vode ne bo poškodb. • Prepričajte se, da ste uporabili ustrezen detergent v ustrezni količini. |

| Težava | Možna rešitev |
|---|---|
| Vrat naprave ne morete odpreti. | <ul style="list-style-type: none"> • Pazite, da ne izberete programa pranja, ki se zaključi z vodo v kadi. • Prepričajte se, da je program pranja končan. • Nastavite program črpanja ali ožemanja, če je voda v bobnu. • Prepričajte se, da naprava dobiva električno energijo. • To težavo lahko povzroča okvara naprave. Obrnite se na pooblaščen servisni center. Če morate odpreti vrata, natančno preberite »Odpiranje vrat v sili«. |
| Naprava povzroča neobičajen hrup in se tresse. | <ul style="list-style-type: none"> • Prepričajte se, da je naprava v vodoravnem položaju. Oglejte si »Navodila za namestitvev«. • Prepričajte se, da so embalaža in/ali transportni vijaki odstranjeni. Oglejte si »Navodila za namestitvev«. • V boben dajte več perila. Količina perila je morda premajhna. |
| Trajanje programa se podaljša ali skrajša med izvajanjem programa. | <ul style="list-style-type: none"> • Funkcija SensiCare System lahko nastavi trajanje programa glede na vrsto in na težo perila. Glejte razdelek »Zaznavanje obremenitve SensiCare System« v poglavju »Vsakodnevna uporaba«. |
| Rezultati pranja niso zadovoljivi. | <ul style="list-style-type: none"> • Dodajte več detergenta ali uporabite drugo znamko detergenta. • Za odstranjevanje trdovratnih madežev pred pranjem perila uporabite posebna čistila. • Poskrbite, da nastavite ustrezno temperaturo. • Zmanjšajte količino perila. |
| Preveč pene v bobnu med pranjem. | <ul style="list-style-type: none"> • Zmanjšajte količino pralnega sredstva, število tablet ali enoodmerna pralna sredstva. |
| Po pranju se v predalu za pralno sredstvo nahajajo ostanki pralnega sredstva. | <ul style="list-style-type: none"> • Prepričajte se, da ste predal za pralno sredstvo uporabili v skladu z navodili za uporabo. • Poskrbite za uporabo svežih tablet ali enoodmernih pralnih sredstev. Po uporabi jih shranite v škatlo in zaprite v skladu s priporočili proizvajalca. Neposredna izpostavljenost okolju lahko spremeni njihovo značilnost in vedenje v predelku Pods®, še posebej v kombinaciji z določenimi funkcijami (npr. Delay Start). |
| Naprava ne posuši perila ali ga ne posuši ustrezno. | <ul style="list-style-type: none"> • Odprite pipo. • Prepričajte se, da odtočni filter ni zamašen. • Zmanjšajte količino perila. • Poskrbite, da ste nastavili ustrezen cikel. Če perilo ni dovolj suho, ponovno nastavite kratek čas sušenja. |
| Perilo je prekrito z raznobarvnimi kosmi. | <p>Predhodno oprane tkanine so za sabo pustile kosme drugačne barve.</p> <ul style="list-style-type: none"> • Faza sušenja pripomore k zmanjšanju količine kosmov. • Oblačila očistite s pripomočkom za odstranjevanje kosmov. <p>V primeru prevelike količine kosmov v bobnu si oglejte poglavje "Kosmi v tkanini" za več informacij.</p> |

Ko izvedete kontrolo, vklopite napravo. Program se začne izvajati od točke prekinitve naprej.

Če se težava ponovi, se obrnite na pooblaščen servisni center. Potrebni podatki za servisni center se nahajajo na ploščici za tehnične navedbe.

17.2 Odpiranje vrat v sili

V primeru izpada električne energije ali okvare v delovanju naprave ostanejo vrata naprave zaklenjena. Program pranja se nadaljuje ob ponovni vzpostavitvi električne napetosti. Če ostanejo vrata zaklenjena v primeru okvare, jih lahko odprete z uporabo funkcije za odklepanje v sili.

Pred odpiranjem vrat:



POZOR!
Nevarnost opeklin!
Prepričajte se, da voda in perilo nista vroča. Po potrebi počakajte, da se ohladita.



POZOR!
Nevarnost poškodbe!
Prepričajte se, da se boben ne vrti. Po potrebi počakajte, da se boben neha vrteti.



Prepričajte se, da raven vode v bobnu ni previsoka. Po potrebi opravite črpanje v sili (oglejte si »Črpanje v sili« v poglavju »Vzdrževanje in čiščenje«).

Če želite odpreti vrata, nadaljujte po naslednjem postopku:

1. Za izklop naprave pritisnite tipko On/Off .
2. Iztaknite omrežni vtič iz vtičnice.
3. Odprite loputo filtra.
4. Enkrat povlecite sprožilno za odklepanje v sili navzdol. Povlecite ga še enkrat navzdol, naj bo napet, medtem pa odprite vrata naprave.

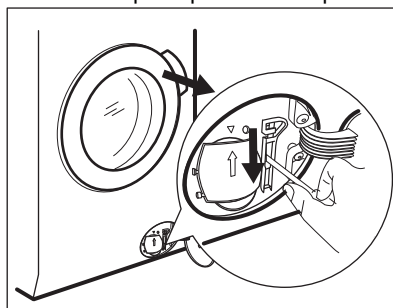

5. Odstranite perilo in zaprite vrata naprave.
6. Zaprite loputo filtra.

18. VREDNOSTI PORABE

18.1 Uvod



Za podrobnejše informacije o energijski nalepki si oglejte spletno povezavo www.theenergylabel.eu.



Koda QR na energijski nalepki z naprave zagotavlja spletno povezavo do informacij, povezanih z delovanjem naprave, v podatkovni bazi EU EPREL. Energijsko nalepko hranite za referenco skupaj z navodili za uporabo in vsemi drugimi dokumenti, ki so priloženi tej napravi.

Iste informacije lahko v bazi EPREL najdete tudi s pomočjo povezave <https://eprel.ec.europa.eu> ter imena modela in številke izdelka, ki ju najdete na ploščici za tehnične navedbe naprave. Za položaj ploščice za tehnične navedbe si oglejte poglavje »Opis izdelka«.

18.2 Legenda

| | | | |
|--------------|--|----------------------|-----------------------|
| kg | Količina perila. | hh:m m | Trajanje programa. |
| kWh | Poraba energije. | °C | Temperatura v perilu. |
| Litri | Poraba vode. | obr./m in | Hitrost ožemanja. |
| % | Preostala vlaga ob koncu cikla. Višja kot je hitrost ožemanja, večji je hrup in nižja je vsebnost preostale vlage ob koncu cikla pranja. | | |



Vrednosti in trajanje programa se lahko razlikujejo glede na različne pogoje (npr. sobno temperaturo, temperaturo in tlak vode, količino in vrsto perila, napajalno napetost) in tudi če spremenite privzeto nastavitev programa.

18.3 V skladu z uredbo Evropske komisije 2019/2023

Samo pranje

| Eco 40-60 pro- gram | kg | kWh | Litri | hh:mm | % | °C | obr./ min¹⁾ |
|--------------------------------|-----------|------------|--------------|--------------|----------|-----------|-----------------------------------|
| Polna napolnje- nost | 10.0 | 0.980 | 62.0 | 03:58 | 44.00 | 32.0 | 1551 |
| Polovična napol- njenost | 5.0 | 0.555 | 45.0 | 02:59 | 44.00 | 25.0 | 1551 |
| Četrtingska napol- njenost | 2.5 | 0.175 | 39.0 | 02:35 | 45.00 | 24.0 | 1551 |

¹⁾ Največja hitrost ožemanja.

Pranje in sušenje

| Program Eco 40-60 in stopnja suhosti za v omaro | kg | kWh | Litri | hh:mm | % | °C | obr./min ¹⁾ |
|---|----|-------|-------|-------|------|------|------------------------|
| Polna napolnjenost | 6 | 3.795 | 87.0 | 07:45 | 0.00 | 26.0 | 1551 |
| Polovična napolnjenost | 3 | 1.980 | 58.0 | 05:00 | 0.00 | 24.0 | 1551 |

1) Največja hitrost ožemanja.

Poraba energije v različnih načinih

| Izklop (W) | Stanje pripravljenosti (W) | Zakasnen vklop (W) |
|------------|----------------------------|--------------------|
| 0.50 | 0.50 | 4.00 |

Čas do izklopa/stanja pripravljenosti je največ 15 minut.

18.4 Splošni programi – Samo pranje



Te vrednosti so samo orientacijske.

| Program | kg | kWh | Litri | hh:mm | % | °C | obr./min ¹⁾ |
|-----------------------------------|------|-------|-------|-------|-------|------|------------------------|
| Bombaž ²⁾ 90 °C | 10.0 | 3.150 | 90.0 | 03:50 | 44.00 | 85.0 | 1600 |
| Bombaž 60 °C | 10.0 | 2.200 | 85.0 | 03:30 | 44.00 | 55.0 | 1600 |
| Bombaž ³⁾ 20 °C | 10.0 | 0.450 | 85.0 | 02:55 | 44.00 | 20.0 | 1600 |
| Sintetika 40 °C | 4.0 | 0.800 | 50.0 | 02:25 | 35.00 | 40.0 | 1200 |
| Občutljivo ⁴⁾ 30 °C | 2.0 | 0.300 | 45.0 | 01:10 | 35.00 | 30.0 | 1200 |
| Volna 30 °C | 2.0 | 0.250 | 65.0 | 01:05 | 30.00 | 30.0 | 1200 |

1) Referenčni indikator hitrosti ožemanja.

2) Primerno za pranje močno umazanega perila.

3) Primerno za pranje malo umazanega bombažnega, sintetičnega in mešanega perila.

4) Deluje tudi kot kratek cikel pranja za malo umazano perilo.

18.5 Splošni programi – Pranje in sušenje





Te vrednosti so samo orientacijske.

| Program | kg | kWh | Litri | hh:mm | % | °C | obr./min ¹⁾ |
|--------------------|-----|-------|-------|-------|------|------|------------------------|
| Sintetika 40 °C | 4.0 | 2.800 | 85.0 | 05:00 | 1.00 | 40.0 | 1200 |

1) Referenčni indikator hitrosti ožemanja.

19. SKRB ZA OKOLJE

Reciklirajte materiale, ki jih označuje simbol . Embalažo odložite v ustrezne zabojnike za reciklažo. Pomagajte zaščititi okolje in zdravje ljudi ter reciklirati odpadke električnih in elektronskih naprav. Naprav, označenih

s simbolom , ne odstranjujte z gospodinjskimi odpadki. Izdelek vrnite na krajevno zbirališče za recikliranje ali se obrnite na občinski urad.

www.electrolux.com/shop



157072941-A-282023

